

FUJIFILM

BL01279-501 **ES**

DIGITAL CAMERA

Series FINEPIX AX300

Series FINEPIX AV200

Manual del propietario

Le agradecemos haber adquirido este producto. En este manual se describe el uso de su cámara digital FUJIFILM y del software suministrado. Asegúrese de leer y entender completamente el contenido del manual y los avisos ubicados en "Notas y Precauciones" (ii) antes de utilizar la cámara.

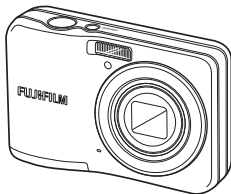

Para obtener información sobre productos relacionados, visite nuestro sitio web en http://www.fujifilm.com/products/digital_cameras/index.html

Antes de empezar

Primeros pasos

Fotografía básica y reproducción

Más sobre la fotografía

Más sobre la reproducción

Videos

Conexiones

Menús

Notas técnicas

Resolución de problemas

Apéndice

Exif Print



Notas y Precauciones

Asegúrese de leer estas notas antes de utilizar el producto

Notas de seguridad

- Asegúrese de que utiliza su cámara correctamente. No olvide leer estas notas de seguridad y su *Manual del propietario* con la máxima atención antes de utilizarla.
- Después de leer estas notas de seguridad, guárdelas en un lugar seguro.

Acerca de los símbolos

Los símbolos que se explican a continuación indican la gravedad y el peligro que puede existir si no se tiene en cuenta la información indicada por el símbolo o si el producto se utiliza incorrectamente.



Este símbolo indica que si se ignora la advertencia, el uso inadecuado del producto puede causar la muerte o lesiones graves.



Este símbolo indica que si se ignora este aviso, el uso inadecuado del producto puede causar lesiones personales o daños materiales.

Los símbolos que se reproducen más abajo son utilizados para indicar la naturaleza de las instrucciones que deben cumplirse.



Los símbolos triangulares indican al usuario una información que requiere su atención ("Importante").



Los símbolos circulares con una barra diagonal indican al usuario que la acción que se indica está prohibida ("Prohibido").



Los círculos en negro con un signo de exclamación indican al usuario que debe realizar alguna acción ("Obligatorio").

ADVERTENCIA

Si se presenta cualquier problema, desconecte la cámara, extraiga la pila, y desconecte y desenchufe el adaptador de alimentación de CA.

Si se sigue usando la cámara cuando sale humo de la misma, se produce algún olor extraño o cuando está ocurriendo algo anormal, podría producirse un incendio o una descarga eléctrica. Póngase en contacto con su distribuidor FUJIFILM.



Desenchufe de la toma de red



ADVERTENCIA

Evite la entrada de agua o de cualquier cuerpo extraño dentro de la cámara. Si entra agua o algún cuerpo extraño en la cámara, desconéctela, extraiga la pila, y desconecte y desenchufe el adaptador de alimentación de CA. No continúe utilizando la cámara, ya que podría causar un incendio o una descarga eléctrica. Póngase en contacto con su distribuidor FUJIFILM.



Evite el contacto con el agua



No la utilice en el cuarto de baño

No utilice esta cámara en el cuarto de baño. Si lo hiciera podría producirse un incendio o descargas eléctricas.



No la desmonte

Nunca intente modificar o desmantelar la cámara (nunca abra la tapa). Si hace caso omiso de esta precaución, podría producirse un incendio o una descarga eléctrica.



No toque las partes internas

Si a causa de una caída o accidente la tapa se abre, no toque las partes expuestas. Si hace caso omiso de esta precaución, podría producirse un incendio o una descarga eléctrica al tocar las partes dañadas. Extraiga la pila inmediatamente, teniendo mucho cuidado de evitar lesiones o descargas eléctricas, y lleve el producto al punto de adquisición para consulta.



No modifique, caliente ni retuerza el cable o tire del mismo de forma inadecuada y no coloque objetos pesados sobre el mismo. Estas acciones pueden dañar el cable, lo que podría resultar en un incendio o una descarga eléctrica. Si el cable resulta dañado, póngase en contacto con el distribuidor de FUJIFILM.



No coloque la cámara sobre una superficie inestable. Si lo hiciera podría causar y causar lesiones.



Nunca intente hacer fotos cuando se esté moviendo. No use la cámara cuando vaya andando o cuando vaya conduciendo un vehículo. Si lo hiciera podría caerse o causar un accidente.







No toque las partes metálicas de la cámara durante una tormenta. Si lo hiciera, podría producirse una descarga eléctrica debido a la corriente inducida por los relámpagos.

















Use únicamente la pila especificada. Coloque la pila tal y como muestra el indicador.



No someta la pila a fuentes de calor, modificaciones ni la desmonte. No someta la pila a fuertes impactos, ni la tire contra el suelo. No almacene la pila junto a objetos metálicos. Cualquiera de estas acciones pueden hacer que la pila se parta o suelte líquido, causando un incendio o lesiones.

 ADVERTENCIA	
	Utilice sólo la pila o los adaptadores de alimentación de CA que se especifican para el uso con esta cámara. Utilice sólo la fuente de alimentación con el voltaje indicado. El uso de otras fuentes de alimentación puede causar un incendio.
	Si la pila tiene fugas y el fluido entra en contacto con sus ojos, piel o ropa, lave repetidamente la parte afectada con agua limpia e inmediatamente busque asistencia médica o contacte con los servicios de emergencias.
	No utilice el cargador para cargar pilas distintas a las que aquí se especifican. El cargador de pilas suministrado debe ser utilizado exclusivamente con el tipo de pila suministrado con la cámara. Si utiliza el cargador para cargar pilas convencionales u otro tipo de pilas recargables, podría causar la fuga del líquido de las pilas, su calentamiento excesivo o incluso su explosión.
	Cuando transporte la pila, colóquela en la cámara digital o manténgala dentro del estuche. Al almacenar la pila, guárdela en el estuche. Cuando deseche, tape los terminales de la misma con cinta aislante. El contacto con otros objetos metálicos o pilas podría provocar la explosión o incendio de la pila.
	Mantenga las tarjetas de memoria fuera del alcance de los niños pequeños. Dado el pequeño tamaño de las tarjetas de memoria, podrían ser ingeridas por un niño. Asegúrese de guardar las tarjetas de memoria fuera del alcance de los niños. Si un niño ingiere una tarjeta de memoria, busque asistencia médica o contacte con los servicios de emergencia.

 PRECAUCIÓN	
	No utilice esta cámara en un lugar en el que existan vapores de aceite o similares, humedad o polvo. Si lo hiciera podría producirse un incendio o descargas eléctricas.
	No deje esta cámara en lugares expuestos a temperaturas extremadamente altas. No deje la cámara en lugares tales como un vehículo cerrado o donde dé la luz directa del sol. Podría producir un incendio.
	Mantener fuera del alcance de los niños. Este producto puede producir lesiones en manos de un niño.
	No coloque objetos pesados sobre la cámara. Esto podría hacer que el objeto pesado se cayera y producir lesiones.
	No mueva la cámara mientras el adaptador de alimentación de CA está conectado. No tire del cable de conexión para desconectar el adaptador de alimentación de CA. Esto podría estropear el cable de alimentación y provocar un incendio o descargas eléctricas.

 PRECAUCIÓN	
	No utilice el adaptador de alimentación de CA si la toma está dañada o si el enchufe de conexión está suelto. Si lo hiciera podría producirse un incendio o descargas eléctricas.
	No tape ni envuelva la cámara o el adaptador de alimentación de CA con un paño o manta. Esto podría causar un recalentamiento que deformaría la carcasa o podría causar un incendio.
	Cuando limpie la cámara o no tenga intención de utilizarla durante un tiempo prolongado, extraiga la pila y desconecte y desenchufe el adaptador de alimentación de CA. Si no lo hiciera, podría producirse un incendio o descargas eléctricas.
 <small>Desenchufe de la toma de red</small>	Al terminar de cargar la pila, desconecte el cargador del enchufe de la red. Si deja el cargador enchufado a la red se puede producir un incendio.
	Utilizar un flash demasiado cerca de los ojos de una persona puede afectar su vista momentáneamente. Tenga especial cuidado al fotografiar a niños pequeños.
	Cuando se extrae una tarjeta de memoria, la tarjeta puede salir rápidamente expulsada de la ranura. Utilice el dedo para sujetarla y suéltela cuidadosamente. Los afectados por la tarjeta expulsada podrían sufrir lesiones.
	Solicite periódicamente la revisión y limpieza interna de su cámara. Si se acumula polvo en su cámara podría dar lugar a un incendio o descargas eléctricas. Póngase en contacto con su proveedor FUJIFILM habitual para que realice la limpieza interna cada dos años. Por favor, tenga en cuenta que este no es un servicio gratuito.

La pila y el suministro eléctrico

Nota: Compruebe el tipo de pila que utiliza su cámara y lea las secciones correspondientes.

A continuación se describe cómo utilizar correctamente las pilas y prolongar así su vida útil. El uso incorrecto reduciría la vida útil de la pila o podría causar fugas, sobrecalentamientos, incendios o explosiones.

Pilas de ión de litio

Lea este apartado si su cámara utiliza pilas recargables de ión de litio.

La pila no sale de fábrica cargada. Cargue la pila antes de utilizarla. Si no va a utilizar la pila, guárdela en su funda.

Notas sobre la pila

La pila se va descargando gradualmente a no utilizarse. Cargue la pila uno o dos días antes de utilizarla.

Si apaga la cámara cada vez que no la utilice prolongará la vida útil de la pila.

La capacidad de la pila disminuye a bajas temperaturas; una pila descargada puede no funcionar en frío. Guarde una pila de repuesto completamente cargada en un lugar cálido y sustitúyala si fuese necesario, o conserve la pila en su bolsillo o en cualquier otro lugar cálido y colóquela en la cámara únicamente al realizar fotografías. No deje que la pila entre en contacto directo con calentadores de manos ni con cualquier otro dispositivo de calefacción.

Carga de la pila

Cargue la pila en el cargador de pilas suministrado. La duración de la carga aumentará a temperaturas ambiente inferiores a los +10 °C o superiores a los +35 °C. No intente cargar la pila a temperaturas superiores a los 40 °C; a temperaturas inferiores a los 0 °C, la pila no se cargará.

No intente recargar una pila totalmente cargada. Sin embargo, la pila tampoco necesitará estar completamente descargada antes de cargarla.

La pila podría notarse caliente al tacto justo después de cargarla o de utilizarla. Esto es normal.

Vida de la pila

A temperaturas normales, la pila puede recargarse unas 300 veces. Una reducción considerable de la duración de la carga de la pila indica que ha llegado al final de su vida útil y debe ser reemplazada.

Almacenamiento

Si una pila permanece almacenada durante largos períodos de tiempo encontrándose cargada, el rendimiento de la pila puede resultar negativamente afectado. Antes de almacenar una pila, deje que se agote completamente.

Si no va a utilizar la cámara durante largos períodos de tiempo, extraiga la pila y guárdela en un lugar seco que posea una temperatura ambiente de entre +15 °C y +25 °C. No la guarde en lugares expuestos a temperaturas extremas.

Precauciones: Manejo de la pila

- No la transporte ni la guarde de manera que pueda entrar en contacto con objetos metálicos, como por ejemplo collares u horquillas del pelo.
- No la exponga a llamas o fuentes de calor.
- No la desmonte ni la modifique.
- Utilícela únicamente con los cargadores designados.
- No someta la pila a fuertes impactos, ni la tire contra el suelo.
- Evite que entre en contacto con el agua.
- Mantenga los terminales limpios.
- La pila y la carcasa de la cámara podrían estar calientes al tacto tras un uso prolongado. Esto es normal.

Pilas alcalinas AA/Pilas recargables Ni-MH

Si su cámara utiliza pilas alcalinas AA o pilas recargables AA Ni-MH, lea este apartado.

La información concerniente a los tipos de pilas compatibles se encuentra en otro apartado del manual de la cámara.

Precauciones: Manejo de las pilas

- No las exponga al contacto con el agua, llamas, o fuentes de calor, ni las guarde en lugares húmedos o calientes.
- No la transporte ni la guarde de manera que pueda entrar en contacto con objetos metálicos, como por ejemplo collares u horquillas del pelo.
- No desmonte ni modifique las pilas ni la cubierta de la pila.
- No la someta a fuertes impactos.
- No utilice pilas que tengan fugas, estén deformadas o descoloradas.
- Manténgala fuera del alcance de los niños.
- Introdúzcala en la orientación correcta.

- No mezcle pilas usadas con pilas nuevas, pilas con distintos niveles de carga o pilas de distinto tipo.
- Si no va a utilizar la cámara durante un período prolongado, extraiga las pilas. Tenga en cuenta que el reloj de la cámara se restablecerá.
- Las pilas podrían notarse calientes al tacto justo después de utilizarlas. Antes de tocar las pilas, desconecte la cámara y espere hasta que se enfríen.
- La capacidad de la pila tiende a disminuir a bajas temperaturas. Tenga listas pilas de repuesto en un bolsillo o en cualquier otro lugar cálido y sustitúyalas cuando sea necesario. Las pilas frías podrían recuperar algo de su carga una vez que entran en calor.
- La presencia de huellas dactilares y otras manchas en los terminales de las pilas pueden perjudicar el rendimiento de las mismas. Limpie exhaustivamente los terminales con un paño suave y seco antes de colocarlas en la cámara.



Si las pilas contienen fugas, limpie profusamente el compartimento de las pilas antes de introducir pilas nuevas.



Si su piel o su ropa entran en contacto con el líquido de la pila, lave la zona afectada con agua. **Si el fluido entra en contacto con sus ojos, lave inmediatamente la zona afectada con agua y busque asistencia médica. No se frote los ojos. Si no cumple con esta precaución podría resultar en discapacidades visuales permanentes.**

■ Pilas Ni-MH

La capacidad de las pilas Ni-MH puede disminuir temporalmente cuando están nuevas, después de períodos prolongados de desuso o si se recargan reiteradamente antes de que se hayan descargado por completo. Esto es normal y no indica mal funcionamiento. Se puede aumentar la capacidad de las pilas descargándolas repetidamente mediante la opción

 **DESCARGAR** en el menú de configuración de la cámara y recargándolas en un cargador de pilas (se vende por separado).

① **PRECAUCIÓN:** No utilice la opción

 **DESCARGAR** con pilas alcalinas.

La cámara utiliza una pequeña cantidad de corriente incluso estando apagada. Las pilas Ni-MH que permanezcan dentro de la cámara durante largos períodos de tiempo pueden acabar tan exhaustas que no serán capaces de cargarse de nuevo. El rendimiento de la pila también puede verse reducido si las pilas se agotan en dispositivos tales como flashes. Utilice la opción  **DESCARGAR** del menú de configuración de la cámara para descargar las pilas Ni-MH. Las pilas que no sean capaces de conservar la carga incluso después de descargarlas y recargarlas repetidamente, han llegado al final de su vida útil y es necesario sustituirlas.

Las pilas Ni-MH pueden ser recargadas en un cargador de pilas (vendido por separado). Las pilas podrían notarse calientes al tacto justo después de cargarlas. Consulte las instrucciones suministradas con el cargador para obtener más información. Utilice el cargador únicamente con pilas compatibles.

Las pilas Ni-MH se descargan gradualmente si no se utilizan.

■ Desecho

Deshágase de las pilas usadas en conformidad con las normativas locales.

Adaptadores de alimentación de CA (disponibles por separado)

Este apartado es aplicable a todos los modelos de cámara. Utilice únicamente los adaptadores de alimentación de CA FUJIFILM que se especifcan para el uso con esta cámara. Utilizar otros adaptadores podría dañar la cámara.

- El adaptador de alimentación de CA está diseñado para su uso exclusivo en interiores.
- Asegúrese de comprobar que la clavija de CC esté firmemente conectada a la cámara.
- Apague la cámara antes de desconectar el adaptador. Desconecte el adaptador tirando de la clavija, no del cable.
- No lo utilice con otros dispositivos.
- No lo desmonte.
- No lo exponga a fuertes fuentes de calor o humedad.
- No lo someta a fuertes impactos.
- Durante su uso, el adaptador podría emitir un olor extraño o notarse caliente al tacto. Esto es normal.
- Si el adaptador produce interferencias de radio, reorienta o coloque la antena receptora en otro lugar.

Manejo de la cámara

No apunte la cámara a fuentes de luz extremadamente brillantes, como por ejemplo al sol en un día despejado. Si hace caso omiso de esta precaución podría dañar el sensor de imagen de la cámara.

Realización de disparos de prueba

Antes de tomar fotografías de eventos importantes (como por ejemplo bodas o antes de llevarse la cámara en un viaje), realice disparos de prueba y compruebe los resultados en el monitor LCD para asegurarse de que la cámara funciona con normalidad. FUJIFILM Corporation no se hace responsable por los daños o pérdidas de ingresos incurridos como resultado de un mal funcionamiento del producto.

Notas sobre derechos de autor

Las imágenes grabadas mediante su sistema de cámara digital no se pueden utilizar de forma que infrinjan las leyes de los derechos de autor (copyright) sin consentimiento del propietario, a menos que estén destinadas exclusivamente al uso personal. Tenga en cuenta que algunas restricciones se aplican a las fotografías de espectáculos sobre un escenario, diversiones, y exhibiciones, incluso aunque estén destinadas a un uso puramente personal. Se advierte a los usuarios de que la transferencia de tarjetas de memoria que contengan imágenes o datos protegidos por las leyes de propiedad intelectual sólo está autorizada siempre que cumplan con las vigentes y dentro de las restricciones que las mismas incluyan.

Manejo

Para asegurarse de que las imágenes se graben correctamente, no someta la cámara a impactos o fuertes golpes mientras esté grabando las mismas.

Cristal líquido

Si el monitor LCD es dañado, deberá tomar las medidas necesarias para evitar todo contacto con el cristal líquido. Si se presenta alguna de las siguientes situaciones tome urgentemente las acciones indicadas:

- **Si el cristal líquido entra en contacto con su piel**, limpie el área afectada con un paño y a continuación lávela profusamente con jabón y agua corriente.
- **Si el cristal líquido entra en contacto con sus ojos**, lávese profusamente los ojos con agua limpia durante al menos 15 minutos y después busque asistencia médica.
- **Si ingiere cristal líquido**, lávese la boca profusamente con agua. Beba grandes cantidades de agua y trate de provocarse vómitos, a continuación busque asistencia médica.

Aunque la pantalla ha sido fabricada utilizando tecnología de la más alta precisión, podría contener píxeles que permanezcan siempre iluminados o que no se iluminen nunca. Esto no indica un mal funcionamiento y las imágenes grabadas con el producto no se verán afectadas:

Información sobre marcas comerciales

xD-Picture Card y **SD** son marcas comerciales de FUJIFILM Corporation. Los caracteres incluidos de ahora en adelante han sido desarrollados exclusivamente por DynaComware Taiwan Inc. Macintosh, QuickTime, y Mac OS son marcas comerciales de Apple Inc. en los Estados Unidos y en otros países. Windows 7, Windows Vista y el logotipo de Windows son marcas comerciales del grupo empresarial Microsoft. Adobe y Adobe Reader son marcas comerciales o marcas comerciales registradas de Adobe Systems Incorporated en los Estados Unidos y/o en otros países. Los logotipos SDHC y SDXC son marcas comerciales de SD-3C, LLC. El logotipo HDMI es una marca comercial. YouTube es una marca comercial de Google Inc. Cualquier otro nombre comercial mencionado en este manual es la marca comercial o la marca comercial registrada de sus respectivos propietarios.

Interferencias eléctricas

Esta cámara puede producir interferencias en equipos de aviación o en equipos utilizados en hospitales. Consulte a los miembros del hospital o de la línea aérea antes de utilizar la cámara en un hospital o aeronave.

Sistemas de televisión en color

NTSC (National Television System Committee: Comisión Nacional de Sistemas de Televisión) es un sistema de televisión en color utilizado principalmente en Estados Unidos, Canadá y Japón. PAL (Phases Alternation by Line: Línea alternada en fases) es un sistema de televisión en color utilizado principalmente en Europa y China.

Exif Print (Exif Versión 2.3)

Exif Print es un recientemente revisado formato de archivo para cámaras digitales en el cual se almacena información junto con las fotografías para obtener una reproducción en color óptima durante la impresión.

AVISO IMPORTANTE: Lea antes de utilizar el software

Está prohibida la exportación directa o indirecta, completa o en parte, del software con licencia sin el permiso de las autoridades gubernamentales correspondientes.

Acerca de este manual

Antes de utilizar la cámara, lea este manual y los avisos de advertencia en “Notas y Precauciones” (📖 ii). Para obtener información sobre temas específicos, consulte las siguientes fuentes.

Tabla de contenido..... 📖 ix

La “Tabla de contenido” le proporciona una visión general del manual. Las principales funciones de la cámara se indican aquí.

Resolución de problemas..... 📖 78

¿Tiene un problema concreto con la cámara? Encuentre aquí la respuesta.

Mensajes y pantallas de advertencia... 📖 83

Averigüe el significado del símbolo parpadeante o del mensaje de error que aparece en pantalla.

Tarjetas de memoria

Podrá guardar imágenes en tarjetas de memoria SD y SDHC opcionales (📖 9). En este manual, las tarjetas de memoria SD/SDHC se denominan “tarjetas de memoria”.

Botones más utilizados

■ Encender la cámara en el modo de reproducción

- Cuando la cámara está apagada, podrá iniciar la reproducción pulsando el botón  durante más o menos un segundo.

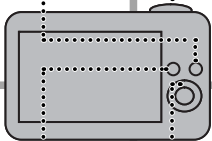

■ Toma de imágenes durante la reproducción

- Pulse el disparador hasta la mitad para volver inmediatamente al modo de disparo.

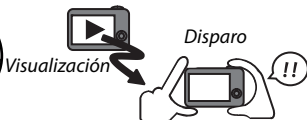

■ Modo silencio

- Pulse y mantenga pulsado el botón **DISP/BACK** para deshabilitar las luces y sonidos de la cámara.

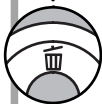

■ Borrar imágenes

- Pulse el selector hacia arriba (🗑️) para visualizar las opciones de borrado.



Tabla de contenido

Notas y Precauciones	ii
Notas de seguridad.....	ii
Acerca de este manual	vii
Botones más utilizados.....	viii

Antes de empezar

Símbolos y convenciones	1
Accesorios suministrados.....	1
Partes de la cámara.....	2
Indicadores de la cámara.....	4
Disparo.....	4
Reproducción.....	5

Primeros pasos

Inserción de las pilas y de una tarjeta de memoria	6
Tarjetas de memoria compatibles.....	9
Encendido y apagado de la cámara	11
Modo de disparo	11
Modo de reproducción	11
Configuración básica	13

Fotografía básica y reproducción

Realización de fotografías en el modo 	14
(Reconocim. Escena)	14
Visualización de imágenes	17

Más sobre la fotografía

Modo de disparo	18
Elección de un modo de disparo	18
Opciones del modo de disparo	19
 PANORAMA.....	21
Bloqueo del enfoque.....	24
 Compensación de la exposición	26
 Modo macro (primeros planos)	27
 Uso del flash (flash inteligente).....	28
 Uso del autodisparador.....	30
 Detección inteligente de rostros.....	31

Más sobre la reproducción

Opciones de reproducción	32
★ Favoritos: Valoración de imágenes	32
Zoom de reproducción.....	33
Reproducción de varias fotos.....	34
 Borrar imágenes.....	35
 Búsqueda imágenes	36
 Asist. para álbum	37
Crear un álbum	37
Ver álbumes.....	38
Editar y eliminar álbumes	38
Ver panorámicas.....	39

Vídeos

Grabación de vídeos.....	40
Visualización de los vídeos	42

Conexiones

Visualización de imágenes en un televisor	43
Impresión de imágenes por medio de USB	44
Imprimir un pedido de copias DPOF	46
Visualización de imágenes en un ordenador	48
Windows: Instalación de MyFinePix Studio	48
Macintosh: Instalación de FinePixViewer	50
Conexión de la cámara	52

Menús

Uso de los menús: Modo de disparo	55
Uso del menú de disparo	55
Opciones del menú de disparo	55
 MODO DE DISPARO	55
 ISO	55
 TAMAÑO IMAGEN	56
 CALIDAD IMAGEN	57
 FINEPIX COLOR	57
 EQUILIBRIO BLANCO	58
 CONTINUO	58
 DETEC. ROSTROS	59
 MODO AF.....	59
 MODO	59
 CALIDAD.....	59

Uso de los menús: Modo de reproducción	60	El menú de configuración	65
Uso del menú de reproducción	60	Uso del menú de configuración	65
Opciones del menú de reproducción	60	Opciones del menú de configuración	66
 ASIST. PARA ÁLBUM	60	 FECHA/HORA	66
 BÚSQUEDA IMÁGENES	60	 DIF. HORARIA	66
 BORRAR	60	 言語/LANG.	66
 ETIQ. PARA CARGA.....	61	 MODO SILENCIO	66
 PROYECCIÓN	62	 REINICIAR	67
 SUPR. OJOS ROJOS.....	62	 FORMATEAR.....	67
 PROTEGER.....	63	 MOSTRAR FOTO.....	67
 REENCUADRE.....	63	 CONTADOR	68
 REDIMENSIONAR.....	64	 VOLUMEN BOTONES	68
 GIRAR IMAGEN.....	64	 VOL. OBTURADOR	68
 PED. COPIAS (DPOF).....	64	 SONIDO OBTURADOR.....	69
		 VOL. REPRODUCCIÓN	69
		 BRILLO LCD	69
		 MODO LCD	69
		 AUTODESCONEXIÓN	69
		 ESTABIL. DIGITAL	69
		 SUPR. OJOS ROJOS.....	70
		 DETECC. PARPADEO.....	70
		 ZOOM DIGITAL	71
		 ZOOM PELÍCULA.....	71
		 GUARDAR ORIGINAL	71
		 COLOR DEL FONDO.....	72
		 VER EXPLICACIÓN	72
		 SISTEMA VÍDEO	72
		 TIPO DE BATERÍA.....	72
		 DESCARGAR (Pilas Ni-MH únicamente)	73

Notas técnicas

Accesorios opcionales	74
Impresión	74
Relacionadas con ordenadores.....	74
Audiovisual.....	74
Accesorios de FUJIFILM.....	75
Cuidado de la cámara	76
Almacenamiento y uso.....	76
Agua y arena.....	76
Condensación	76
Limpieza	77
Transporte.....	77

Resolución de problemas

Problemas y Soluciones	78
Mensajes y pantallas de advertencia	83

Apéndice

Sugerencias y consejos	87
Capacidad de la tarjeta de memoria	90
FinePix AX350 a AX395/AV250 a AV295	90
FinePix AX300 a AX345/AV200 a AV245	91
Especificaciones	92

Antes de empezar

Símbolos y convenciones

En este manual se utilizan los siguientes símbolos:

- ⓘ : Esta información debe leerse antes de usar la cámara para garantizar un funcionamiento correcto.
- ◆ : Información adicional que puede ser útil al utilizar la cámara.
- 📖 : Otras páginas del manual en las que podrá encontrar información relativa.

Los menús y otros textos que aparecen en el monitor LCD se muestran en **negrita**. En las ilustraciones de este manual, las pantallas pueden aparecer simplificadas con fines explicativos.

Accesorios suministrados

Con la cámara se incluyen los siguientes artículos:

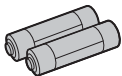

Pilas alcalinas AA (LR6)
(x2)

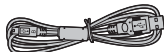

Cable USB



CD-ROM (contiene este manual)

- Correa
- User Guide (Guía del usuario)

Colocación de la correa

Coloque la correa tal y como se muestra.

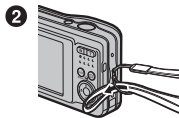

Partes de la cámara

Para obtener más información, consulte la página que se indica a la derecha de cada elemento.

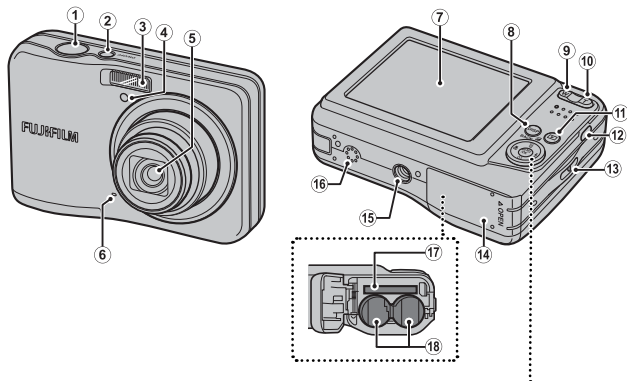

Botón selector

Cursor hacia arriba

Botón (compensación de exposición) (📖 26)

Botón (borrar) (📖 viii)

Cursor hacia la izquierda

Botón (macro) (📖 27)



Botón **MENU/OK**

Cursor hacia la derecha

Botón (flash) (📖 28)

Cursor hacia abajo

Botón (autodisparador) (📖 30)

1	Disparador.....	16	11	Botón  (reproducción).....	17
2	Botón ON/OFF	11	12	Conector múltiple USB.....	43, 44, 52
3	Flash.....	28	13	Orificio de la correa.....	1
4	Lámpara de autodesparador.....	30	14	Tapa del compartimiento de las pilas.....	6
5	Objetivo y tapa del objetivo		15	Trípode	
6	Micrófono.....	40	16	Altavoz.....	42
7	Monitor LCD.....	4	17	Ranura de la tarjeta de memoria.....	7
8	Botón DISP (mostrar)/ BACK	5, 13	18	Compartimiento de las pilas.....	6
	Botón  (modo silencio)*.....	viii			
9	Botón W (alejarse zoom).....	15, 33			
10	Botón T (acercarse zoom).....	15, 33			

*Pulse y mantenga pulsado el botón **DISP/BACK** hasta que se visualice .

Indicadores de la cámara

Los siguientes tipos de indicadores pueden ser visualizados durante el disparo y la reproducción. Los indicadores varían en función de la configuración de la cámara.

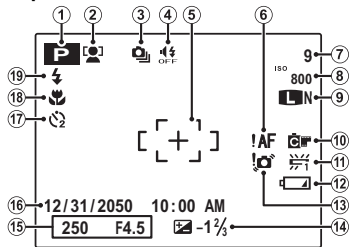
Disparo

6	Advertencia de enfoque.....	16, 83
7	Número de fotografías disponibles.....	90
8	Sensibilidad.....	55
9	Tamaño imagen/Calidad imagen.....	56, 57
10	FINEPIX color.....	57
11	Equilibrio blanco.....	58
12	Nivel de carga de las pilas.....	5
13	Advertencia de desenfoco.....	29, 83
14	Compensación de la exposición.....	26
15	Velocidad de obturación/Abertura	
16	Fecha y hora.....	13
17	Indicador del autodesparador.....	30
18	Modo macro (primeros planos).....	27
19	Modo de flash.....	28

1	Modo de disparo.....	18
2	Indicador de detección inteligente de rostros.....	31
3	Modo de disparo continuo.....	58
4	Indicador del modo silencio.....	3, 66
5	Marcos de enfoque.....	24

Reproducción

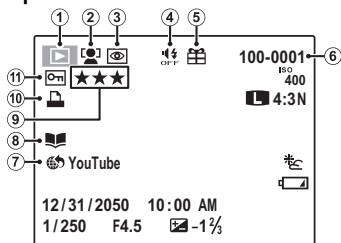

1	Indicador del modo de reproducción.....	17, 32
2	Indicador de detección inteligente de rostros	31, 62
3	Indicador de supresión de ojos rojos	62
4	Indicador del modo silencio.....	3, 66
5	Imagen de regalo.....	32
6	Número de foto.....	68
7	Etiq. para carga a	61
8	Asist. para álbum	37
9	Favoritos	32
10	Indicador de copia DPOF	46
11	Imagen protegida	63

Nivel de carga de las pilas

El nivel de carga de las pilas se explica a continuación:

Indicador	Descripción
NO HAY SÍMBOLO	Las pilas están parcialmente agotadas.
(rojo)	Carga de las pilas baja. Sustitúyalas lo antes posible.
(parpadea en rojo)	Carga de las pilas agotada. Apague la cámara y sustituya las pilas.

Ocultar y Visualizar los indicadores

Pulse **DISP/BACK** para rotar por los indicadores de disparo y de reproducción de la siguiente manera:

- **Disparo:** Indicadores visualizados/indicadores ocultos/mejor encuadre
- **Reproducción:** Indicadores visualizados/indicadores ocultos/★ favoritos

Primeros pasos

Inserción de las pilas y de una tarjeta de memoria

Coloque las pilas y la tarjeta de memoria tal y como se describe a continuación.

1 Abra la tapa del compartimiento de las pilas.

- ◆ Antes de abrir la tapa del compartimiento de las pilas, asegúrese de que la cámara esté apagada.
- ① No abra la tapa del compartimiento de las pilas mientras la cámara esté encendida. Si se hace caso omiso de esta precaución, los archivos de imagen o las tarjetas de memoria podrían sufrir daños.
- ① No utilice fuerza excesiva al manipular la tapa del compartimiento de las pilas.

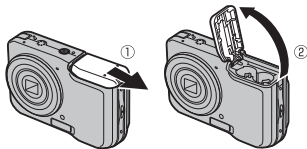

2 Introduzca las pilas.

Coloque las pilas de acuerdo a la orientación mostrada por las marcas “+” y “-”.

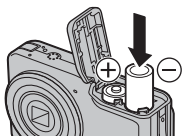

Cubierta de la pila

- ① Introduzca las pilas en la orientación correcta.
- ① **Nunca utilice pilas con la cubierta despegada o dañada ni mezcle pilas usadas con pilas nuevas, pilas con distintos niveles de carga o pilas de distinto tipo.** De no cumplir con estas precauciones podría provocar un sobrecalentamiento o fugas en las pilas.
- ① **Nunca utilice pilas de manganeso o Ni-Cd.**

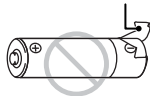

3 Inserte la tarjeta de memoria.

Sujetando la tarjeta de memoria en la orientación mostrada a la derecha, deslícela hasta que haga clic en su lugar en la parte trasera de la ranura.

- ❶ Asegúrese de que la tarjeta esté en la orientación correcta, no la inserte en ángulo ni utilice fuerza.

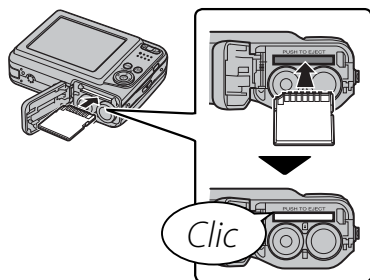

- ❶ Las tarjetas de memoria SD/SDHC se pueden bloquear, imposibilitando su formateo o la grabación o borrado de imágenes. Antes de insertar una tarjeta de memoria SD/SDHC, deslice el interruptor de protección contra escritura a la posición de desbloqueo.

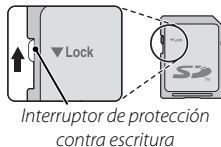

4 Cierre la tapa del compartimiento de las pilas.

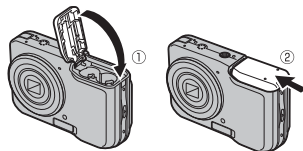

Extracción de la tarjeta de memoria

Antes de extraer la tarjeta de memoria, **apague la cámara** y abra la tapa del compartimento de las pilas.

Para extraer la tarjeta de memoria, púlsela y déjela salir lentamente. A continuación podrá extraer la tarjeta con la mano. Cuando se extrae una tarjeta de memoria, la tarjeta puede salir rápidamente expulsada de la ranura. Utilice el dedo para sujetarla y suéltela cuidadosamente.

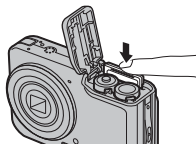

■ Tarjetas de memoria compatibles

Las tarjetas de memoria FUJIFILM y SanDisk SD y SDHC han sido aprobadas para utilizarse con la cámara. Puede acceder a una lista completa de tarjetas de memoria aprobadas en http://www.fujifilm.com/support/digital_cameras/compatibility/. No se garantiza el funcionamiento con otras tarjetas. No es posible utilizar la cámara con *xD-Picture Cards* ni con dispositivos MultiMediaCard (MMC).

ⓘ Tarjetas de memoria

- **No apague la cámara ni extraiga la tarjeta de memoria mientras se formatea la tarjeta de memoria ni mientras se graban o borran datos de la tarjeta.** Si se hace caso omiso de esta precaución, la tarjeta podría dañarse.
- Formatee las tarjetas de memoria SD/SDHC antes de utilizarlas por primera vez y asegúrese de volver a formatear todas las tarjetas de memoria después de utilizarlas en un ordenador o en otro dispositivo. Para obtener más información sobre cómo formatear las tarjetas de memoria, consulte “ FORMATEAR” (página 67).
- Debido a su reducido tamaño y al riesgo de ser ingeridas mantenga las tarjetas de memoria fuera del alcance de los niños pequeños. Si un niño ingiere una tarjeta de memoria, obtenga atención médica inmediatamente.
- Los adaptadores para tarjetas miniSD o microSD que sean más grandes o más pequeños que las dimensiones estándar de una tarjeta SD/SDHC pueden no expulsar la tarjeta normalmente; si la tarjeta no es expulsada, lleve la cámara a un representante de servicio autorizado. No extraiga la tarjeta a la fuerza.
- No pegue etiquetas en las tarjetas de memoria. Si las etiquetas se despegan, podrían ocasionar el mal funcionamiento de la cámara.

- Las grabaciones de vídeo pueden interrumpirse con determinados tipos de tarjetas de memoria SD/SDHC. Utilizar una tarjeta **CLASS 4** o superior al grabar vídeos en HD.
- Cuando se formatea una tarjeta de memoria en la cámara, se crea una carpeta en la que se almacenan las imágenes. No cambie el nombre ni borre esta carpeta, y no utilice un ordenador u otro dispositivo para editar, borrar o cambiar el nombre de los archivos de imagen. Utilice siempre la cámara para borrar las imágenes; antes de editar o cambiar el nombre de los archivos, cópielos en un ordenador y edite o cambie el nombre de las copias, no de las imágenes originales.

Encendido y apagado de la cámara

Modo de disparo

Si pulsa el botón **ON/OFF** se enciende la cámara. El objetivo aparecerá y la tapa del mismo se abrirá.

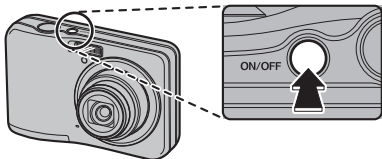

Pulsar de nuevo **ON/OFF** apaga la cámara.

❖ **Cambiar al modo de reproducción**

Pulse el botón  para iniciar la reproducción. Pulse el disparador hasta la mitad para volver al modo de disparo.

Modo de reproducción

Para encender la cámara e iniciar la reproducción, pulse el botón  durante aproximadamente un segundo.

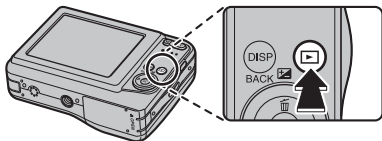

Pulse nuevamente el botón  o pulse el botón **ON/OFF** para apagar la cámara.

❖ **Cambiar al modo de disparo**



Para salir al modo de disparo, pulse el disparador hasta la mitad. Pulse el botón  para volver al modo de reproducción.

- ❗ Bloquear el objetivo a la fuerza puede provocar daños o hacer que el producto funcione incorrectamente.
- ❗ Huellas dactilares y otras marcas en el objetivo podrán afectar las imágenes. Mantenga limpio el objetivo.
- ❗ El botón **ON/OFF** no concluye completamente el suministro de energía a la cámara.

❖ **Autodesconexión**

La cámara se apagará automáticamente si no se realiza ninguna operación durante el tiempo especificado en  **AUTODESCONEXIÓN** (📖 69).

Configuración básica

Cuando se enciende la cámara por primera vez, aparece un cuadro de diálogo de selección de idioma. Configure la cámara tal y como se describe a continuación (podrá reajustar el reloj o cambiar el idioma en cualquier momento utilizando las opciones del menú de configuración  **FECHA/HORA** o  **言語/LANG.**; consulte la página 65 para obtener más información sobre la visualización del menú de configuración).

1 Resalte un idioma y pulse **MENU/OK**.

- ◆ Pulse **DISP/BACK** para saltarse el paso actual. Cualquier paso que se salte será visualizado la próxima vez que encienda la cámara.

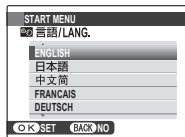

- ### 2 Se visualizarán la fecha y hora. Pulse el selector hacia la izquierda o hacia la derecha para resaltar el año, mes, día, horas o minutos y púselo hacia arriba o hacia abajo para cambiar los valores mostrados. Para cambiar el orden en el que se visualiza el año, mes y día, resalte el formato de fecha y pulse el selector hacia arriba o hacia abajo. Una vez finalizados los ajustes, pulse **MENU/OK**.



- ◆ Si hay pilas Ni-MH introducidas en la cámara, utilice  **TIPO DE BATERÍA** en el menú de configuración para especificar el tipo de pila.
- ◆ Si se extraen las pilas durante un período prolongado, el reloj de la cámara será reiniciado y al encender la cámara aparecerá el cuadro de diálogo de selección de idioma.

Fotografía básica y reproducción

Realización de fotografías en el modo **SR AUTO** (Reconocim. Escena)

En esta sección se explica cómo tomar fotografías en el modo **SR AUTO** (Reconocim. Escena). La cámara analiza automáticamente la composición y ajusta adecuadamente la configuración.

1 Encienda la cámara.

Pulse el botón **ON/OFF** para encender la cámara. **SR AUTO** se visualizarán los indicadores de disparo.

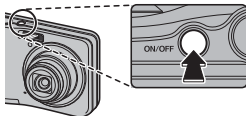







Símbolo

Este símbolo indica que la cámara buscará rostros de forma continua para seleccionar la escena adecuada, aumentando el agotamiento de las pilas.



Símbolo de escena

La cámara selecciona la escena según las condiciones de disparo y el tipo de sujeto:  REtrato (retratos),  PAISAJE (paisajes),  NOCTURNO (paisajes escasamente iluminados),  MACRO (primeros planos),  RETRATO NOCTURNO (retratos escasamente iluminados),  RETRATO A CONTRALUZ (retratos a contraluz),  AUTO (el resto de las escenas)

2 Encadre la imagen.

Utilice los botones de zoom para encuadrar la imagen en la pantalla.

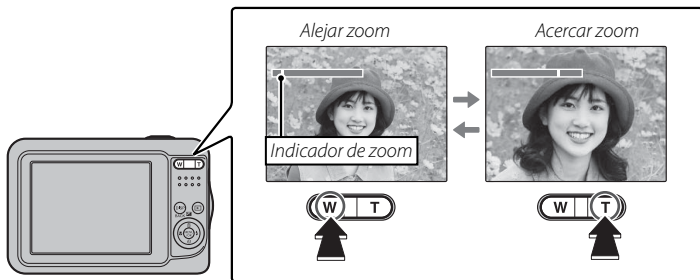

Sujeción de la cámara

Sujete la cámara firmemente con ambas manos, pegando los codos a los costados del cuerpo. El movimiento de las manos puede causar el desenfoque de las imágenes.

Para evitar que las imágenes queden desenfocadas o demasiado oscuras (subexpuestas), mantenga los dedos y otros objetos lejos del objetivo y del flash.

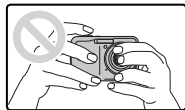
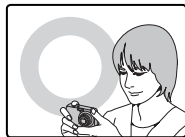

3 Enfoque.

Pulse el disparador hasta la mitad para enfocar.

- ◆ El objetivo podría hacer ruido cuando la cámara enfoca; esto es normal.

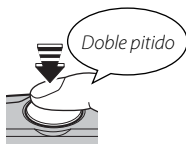



Si la cámara puede enfocar, sonará un pitido dos veces.

Si la cámara no puede enfocar, el cuadro de enfoque cambiará a color rojo, se visualizará **!AF**. Cambie la composición o utilice el bloqueo de enfoque ( 24).

4 Disparo.

Pulse suavemente el disparador por completo para tomar la fotografía.

- ◆ Si el sujeto está escasamente iluminado, el flash podría dispararse al tomar la fotografía. Para obtener más información sobre el uso del flash con escasa iluminación, consulte “ Uso del flash (flash inteligente)” ( 28).



Disparador

El disparador tiene dos posiciones. Al pulsar el disparador hasta la mitad se ajusta el enfoque y la exposición; para disparar, pulse el disparador hasta el fondo.

Visualización de imágenes

Las imágenes se pueden ver en el monitor LCD. Al tomar fotografías importantes, haga un disparo de prueba y verifique los resultados.

1 Pulse el botón .

La imagen más reciente será visualizada.

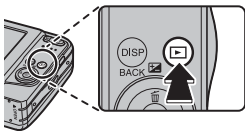

2 Ver imágenes adicionales.

Pulse el selector hacia la derecha para ver las imágenes en el orden en que fueron grabadas, y hacia la izquierda para verlas en el orden inverso.

Pulse el disparador para salir y pasar al modo de disparo.

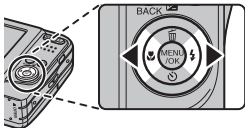

Más sobre la fotografía

Modo de disparo

Seleccione un modo de disparo de acuerdo con el tipo de escena o de sujeto.

Elección de un modo de disparo

1 Pulse **MENU/OK** para visualizar el menú de disparo.

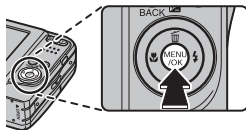

2 Resalte  **MODO DE DISPARO** y pulse el selector hacia la derecha para visualizar las opciones del modo de disparo.

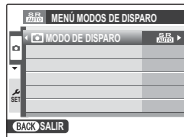





















3 Resalte el modo deseado y pulse **MENU/OK**.



4 Pulse **DISP/BACK** para salir del modo de disparo.





Opciones del modo de disparo

Escena	Descripción
 RECONOCIM. ESCENA	La cámara analizará automáticamente la composición y seleccionará una escena de acuerdo a las condiciones de disparo y al tipo de sujeto.
 AUTO	Elija esta opción para obtener instantáneas nítidas y claras. Se recomienda este modo en la mayoría de las situaciones.
P AE PROGRAMADO	Las opciones para equilibrio blanco y modo AF estarán totalmente disponibles y podrá ajustar la compensación de la exposición manualmente.
 VÍDEO	Graba un video con sonido.
 NATURAL & ⚡	La cámara realiza dos disparos: uno con flash y otro sin flash.
 LUZ NATURAL	Permite capturar la luz natural bajo condiciones de poca luz.
 RETRATO	Elija esta opción para retratos.
 MODO BEBÉS	Elija esta opción para obtener tonalidades de piel naturales al realizar retratos de bebés.
 SONR. Y DISP.	El obturador es liberado automáticamente si la detección inteligente de rostros detecta un rostro sonriente.
 PAISAJE	Elija esta opción para obtener imágenes de edificios y paisajes con luz diurna.
 PANORAMA	Podrá realizar hasta tres fotografías y unir las para crear una panorámica.
 DEPORTES	Elija esta opción al fotografiar sujetos en movimiento.
 NOCTURNO	Seleccione este modo para fotografiar escenas nocturnas o crepúsculos con una iluminación escasa.
 NOCT. (TRÍP)	Seleccione este modo para utilizar velocidades de obturación bajas al fotografiar de noche.
 FUEGOS ART.	Se utilizan velocidades de obturación bajas para capturar la expansión de luz de los fuegos artificiales.
 ATARDECER	Seleccione este modo para grabar los colores vívidos de los amaneceres o atardeceres.

Escena	Descripción
 NIEVE	Seleccione este modo para obtener imágenes nítidas y bien definidas que capturen la luminosidad de las escenas dominadas por el resplandor de la nieve blanca.
 PLAYA	Seleccione este modo para obtener imágenes nítidas y bien definidas que capturen el brillo de las playas iluminadas por el sol.
 FIESTAS	Permite capturar la iluminación de fondo en interiores bajo condiciones de poca luz.
 FLORES	Seleccione este modo para obtener primeros planos muy vivos de flores.
 TEXTOS	Permite tomar fotografías claras de texto o dibujos impresos.

■ PANORAMA

En este modo, podrá realizar hasta tres fotografías y unir las para crear una panorámica. Se recomienda utilizar un trípode para asistirle en la composición de disparos superpuestos. La cámara se aleja totalmente hacia afuera y el zoom permanece fijo en el ángulo más amplio hasta que finalicen los disparos.

- 1 Seleccione  **AUTO** para  **MODO** en el menú de disparo (📖 55).
- 2 Pulse el selector hacia arriba para seleccionar un fotograma. Pulse el selector hacia la izquierda o derecha para resaltar una dirección panorámica y pulse **MENU/OK**.
- 3 Tome una fotografía. La exposición y el equilibrio blanco de la panorámica se ajustan con el primer disparo.
- 4 Encadre el siguiente disparo para superponerlo con la anterior imagen superponiendo  en  de manera que formen un círculo sólido (●). La cámara liberará el obturador automáticamente.

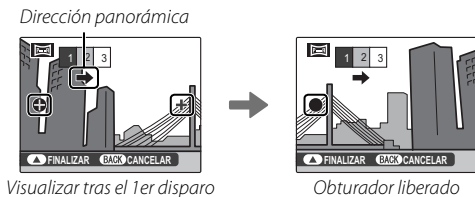

5 Realice el último disparo tal y como se ha descrito en el Paso 4.

- Para finalizar los disparos y crear una panorámica tras el primer o segundo disparo, pulse el multi selector hacia arriba tras concluir el Paso 3 o el Paso 4 y proceda con el Paso 6.

6 Pulse **MENU/OK** para guardar la fotografía.

- Las panorámicas son creadas desde múltiples fotos. En algunos casos la cámara puede no ser capaz de unir las fotos perfectamente.
- Los resultados esperados pueden no ser logrados con personas en movimiento, objetos cercanos a la cámara, temas invariables como el cielo o un campo de césped, temas en constante movimiento como por ejemplo olas y cascadas, o temas que sufren marcados cambios en el brillo. Las panorámicas pueden ser borrosas si el sujeto está mal iluminado.

Para mejores resultados

Para obtener mejores resultados, tenga cuidado de no inclinar la cámara hacia adelante ni hacia atrás ni tampoco lateralmente e intente no mover la cámara mientras **+** y **+** estén alineados para formar un círculo sólido.

Impresión de panorámicas

Dependiendo del tamaño de la página y del tamaño de la panorámica, las panorámicas podrán ser impresas con las esquinas recortadas o con amplios márgenes tanto en las partes inferior y superior como en los laterales.

Enmarcación de panorámicas manualmente

Siga los siguientes pasos si los resultados obtenidos no se logran con **AUTO** seleccionado para **MODO**:

- 1 Seleccione **MANUAL** para **MODO** en el menú de disparo.
- 2 Seleccione un marco y realice el primer disparo.
- 3 Pulse **MENU/OK** para visualizar una guía que muestre un extremo de la imagen que acaba de tomar. Realice el siguiente disparo, enmarcándolo para superponerlo con la imagen anterior.

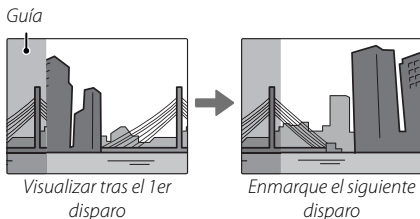

- 4 Repita el Paso 3 para realizar el tercer disparo y a continuación pulse **MENU/OK** para visualizar la panorámica completa.
- 5 Pulse **MENU/OK** para guardar la fotografía.

Bloqueo del enfoque

Para componer fotografías con sujetos fuera del centro:

1 Enfoque: Sitúe el sujeto en el centro de la zona de enfoque (\square +) y pulse el disparador hasta la mitad para bloquear el enfoque y la exposición. El enfoque y la exposición permanecen bloqueados mientras se pulsa el disparador hasta la mitad (bloqueo de AF/AE).



2 Recomponer: Mantenga el botón pulsado hasta la mitad.

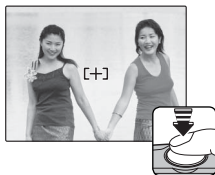

3 Disparo: Pulse el disparador por completo.



 **Enfoque automático**

Aunque la cámara presume de un sistema de enfoque automático de alta precisión, podría no enfocar los sujetos que se indican a continuación. Si la cámara no puede enfocar, enfoque otro sujeto a la misma distancia e utilice el bloqueo de enfoque para recomponer la fotografía.

- Sujetos muy brillantes, tales como espejos o carrocerías de coches.
 - Sujetos que se muevan rápidamente.
 - Sujetos fotografiados a través de una ventana o de otro objeto reflectante.
 - Sujetos oscuros o sujetos que absorban la luz en lugar de reflejarla, como el pelo o la piel.
 - Sujetos que no sean sólidos, como el humo o las llamas.
- Sujetos que tengan poco contraste con el fondo (por ejemplo, sujetos con prendas que son del mismo color que el fondo).
 - Sujetos situados delante o detrás de un objeto de alto contraste que también se encuentre en las marcas de enfoque (por ejemplo, un sujeto fotografiado contra un telón de fondo con elementos que producen un alto contraste).

Compensación de la exposición

Para ajustar la compensación de exposición al fotografiar sujetos muy brillantes, muy oscuros, o con alto contraste, pulse el selector hacia arriba (). Pulse el selector hacia arriba o hacia abajo para elegir un valor de compensación de exposición y a continuación pulse **MENU/OK**.

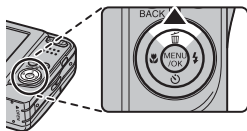



Elija valores positivos (+) para incrementar la exposición





Elija valores negativos (-) para reducir la exposición

- ❖ Con ajustes distintos de ± 0 , se visualizan el símbolo  y el indicador de exposición. La compensación de la exposición no se restablece cuando se apaga la cámara; para restablecer el control de exposición normal, elija un valor ± 0 .
- ❖ Desactive el flash al utilizar la compensación de exposición.
- ❖ La compensación de exposición está disponible únicamente si se selecciona **P** (AE PROGRAMADO) para el modo de disparo.

Modo macro (primeros planos)

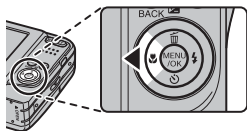
Para primeros planos, pulse el selector hacia la izquierda () y seleccione . Cuando el modo macro está activo, la cámara enfoca los sujetos que se encuentran cerca del centro del encuadre. Utilice los botones de zoom para componer las fotografías ( 15).



Para salir del modo macro, pulse el selector hacia la izquierda () y seleccione .

- ❖ Se recomienda utilizar un trípode para evitar el desenfoque ocasionado por el movimiento de la cámara.
- ❖ El flash podría no iluminar todo el sujeto si está a corta distancia. Aumente la distancia al sujeto o ajuste el rango utilizando los botones del zoom y vuélvalo a intentar.

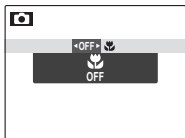





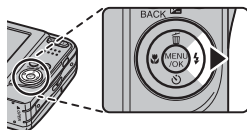

⚡ Uso del flash (flash inteligente)

Al utilizar el flash, el sistema *flash inteligente* de la cámara analiza instantáneamente la escena basándose en factores como el brillo del sujeto, su posición en el fotograma y la distancia desde la cámara. La potencia del flash y la sensibilidad se ajustan para asegurar que el sujeto principal se encuentre expuesto correctamente conservando al mismo tiempo los efectos de la iluminación ambiental de fondo, incluso en interiores con poca iluminación. Utilice el flash cuando la iluminación sea escasa, por ejemplo al fotografiar por la noche o en interiores con poca luz.





Pulse el selector hacia la derecha (⚡) y elija uno de los siguientes modos de flash:



Opción	Descripción
AUTO /  (FLASH AUTOMÁTICO)	El flash se dispara cuando sea necesario. Recomendado en la mayoría de las situaciones.
 (FLASH FORZADO)	El flash se dispara cada vez que se toma una fotografía. Utilícelo para sujetos a contraluz o para obtener una coloración natural al fotografiar en condiciones de iluminación intensa.
 (FLASH SUPRIMIDO)	El flash no se dispara incluso si el sujeto está escasamente iluminado. Se recomienda utilizar un trípode.
 (SINCRONIZ. LENTA)	Permite capturar tanto el sujeto principal como el fondo en condiciones de iluminación insuficiente (tenga en cuenta que las escenas con iluminación intensa pueden resultar sobreexpuestas).

- ❖ Si el flash se va a disparar, se visualiza  al pulsar el disparador hasta la mitad. A velocidades de obturación bajas, en la pantalla aparece  para advertir que las imágenes pueden quedar desenfocadas; se recomienda el uso de un trípode.
- ❖ Si  parpadea en amarillo el flash se está cargando. Espere hasta que se complete la carga.
- ❖ El flash puede dispararse varias veces en cada disparo. No mueva la cámara hasta que haya finalizado el disparo.
- ❖ El flash podría causar viñeteado.

Supresión de ojos rojos

Si la detección inteligente de rostros ( 31) y la supresión de ojos rojos ( 62) están activadas, la supresión de ojos rojos está disponible en los modos auto (; REDUC. OJOS ROJOS), flash activado (; FLASH FORZADO), y sincronización lenta (; OJOS R. + S. LENTA). La función de supresión de ojos rojos reduce al mínimo el efecto de “*ojos rojos*” que se produce cuando la luz del flash se refleja en la retina del sujeto, como se muestra en la ilustración de la derecha.



⏸ Uso del autodisparador

Para utilizar el autodisparador, pulse el selector hacia abajo (⏸) y elija una de las siguientes opciones:

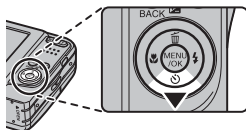
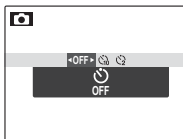

Opción	Descripción
⏸ (OFF)	Autodisparador desactivado.
⏸ (10 SEG)	El obturador es liberado diez segundos después de pulsar el disparador. Utilice esta opción para autoretratos. La lámpara indicadora del autodisparador que se encuentra en la parte delantera de la cámara parpadeará durante la cuenta regresiva.
⏸ (2 SEG)	El obturador es liberado dos segundos después de pulsar el disparador. Utilice esta opción para reducir el desenfoque de la imagen causado por el movimiento de la cámara al liberar el disparador. La lámpara del autodisparador parpadeará conforme vaya disminuyendo el contador.

Detección inteligente de rostros

La detección inteligente de rostros establece el enfoque y la exposición para los rostros humanos que se encuentren en cualquier parte del marco, previniendo que la cámara enfoque el fondo en retratos de grupo. Elija los disparos que enfatizen los sujetos del retrato.

Para utilizar la detección inteligente de rostros, pulse **MENU/OK** para visualizar el menú de disparo y seleccione **SÍ** para ** DETEC. ROSTROS**. La cámara puede detectar los rostros estando en posición horizontal o vertical; si se detecta un rostro, se indicará con un marco verde. Si hay más de un rostro en el encuadre, la cámara seleccionará el rostro más cercano al centro; los otros rostros estarán marcados con bordes blancos.

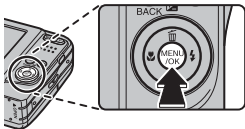

- ① En algunos modos, la cámara podría establecer la exposición del marco como un todo y no solo al sujeto del retrato.
- ① Si el sujeto se mueve al pulsar el disparador, su rostro podría no quedar en el área indicada por el marco verde en el momento de tomar la fotografía.

Más sobre la reproducción

Opciones de reproducción

Para ver la imagen más reciente en el monitor LCD, pulse el botón .



Pulse el selector hacia la derecha para ver las imágenes en el orden en que fueron grabadas, y hacia la izquierda para verlas en el orden inverso. Mantenga el selector pulsado para desplazarse rápidamente a la foto que desee.

◆ Las imágenes tomadas con otras cámaras se indican mediante el símbolo  ("imagen de regalo") durante la reproducción.

★ **Favoritos: Valoración de imágenes**

Para valorar la imagen actualmente visualizada en reproducción a pantalla completa, pulse **DISP/BACK** y pulse el selector hacia arriba y hacia abajo para seleccionar de cero a cinco estrellas.

Zoom de reproducción

Pulse **T** para acercar el zoom en fotografías mostradas en reproducción a fotograma único; pulse **W** para alejar el zoom. Al acercar las imágenes, puede utilizar el selector para ver las áreas de la imagen que no están visibles en la pantalla.

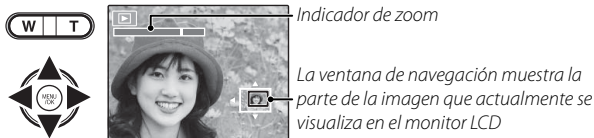

Pulse **DISP/BACK** para salir del zoom.

- ◆ La relación máxima de zoom varía en función del tamaño de la imagen. El zoom de reproducción no está disponible con copias reencuadradas o redimensionadas grabadas a un tamaño de **640** o inferior.

Reproducción de varias fotos

Pulsar **W** cuando una fotografía aparece a pantalla completa en el monitor LCD muestra la imagen actual con las imágenes anterior y siguiente de fondo. Pulse **W** para aumentar el número de imágenes visualizadas a dos, nueve, o cien. **T** para ver menos imágenes.

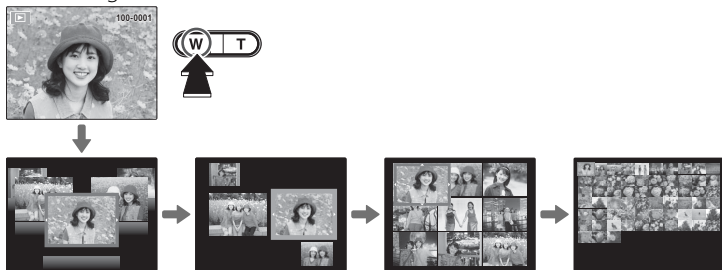

Si se visualizan dos o más imágenes, utilice el selector para resaltar las imágenes y pulse **MENU/OK** para ver la imagen resaltada a tamaño completo. En la visualización de nueve y cien fotos, utilice el selector para ver más imágenes.

Borrar imágenes

Para borrar imágenes individuales, múltiples imágenes seleccionadas o todas las imágenes, pulse **MENU/OK**, seleccione  **BORRAR** (🗨️ 60) y elija entre las siguientes opciones. *Tenga en cuenta que las imágenes borradas no se pueden recuperar.*

Antes de borrar fotografías, copie las fotografías importantes en un ordenador o en otro dispositivo de almacenamiento.











Opción	Descripción
FOTO	Pulse el selector hacia la izquierda o hacia la derecha para desplazarse por las imágenes y pulse MENU/OK para borrar la imagen actual (no aparecerá ningún mensaje de confirmación).
FOTOGRAMAS SELEC.	Resalte las imágenes y pulse MENU/OK para seleccionar o anular la selección (las imágenes protegidas o en un pedido de copia aparecen con ). Una vez completada la operación, pulse DISP/BACK para visualizar un cuadro de diálogo de confirmación y, a continuación, resalte ACEPTAR y pulse MENU/OK para borrar las imágenes seleccionadas.
TODAS LAS FOTOS	Aparecerá un cuadro de diálogo de confirmación; resalte ACEPTAR y pulse MENU/OK para borrar todas las fotografías no protegidas. Pulsar DISP/BACK cancela el borrado; tenga en cuenta que cualquier imagen que sea borrada antes de pulsar el botón no podrá recuperarse.

- ❖ No es posible borrar las imágenes que están protegidas. Quite la protección de las imágenes que desea borrar (🗨️ 63).
- ❖ Si aparece un mensaje indicando que las imágenes seleccionadas forman parte de un pedido de copias DPOF, pulse **MENU/OK** para borrar las imágenes.



Búsqueda imágenes

Buscar imágenes.

- 1 Seleccione  **BÚSQUDA IMÁGENES** en el menú de reproducción ( 60), resalte uno de los siguientes criterios de búsqueda, y pulse **MENU/OK**:
 - **POR FECHA**: Búsqueda por fecha.
 - **POR ROSTRO**: Busca rostros almacenados en la base de datos de reconocimiento de rostros.
 - **POR ★ FAVORITOS**: Búsqueda por valoración.
 - **POR ESCENA**: Búsqueda por escena.
 - **POR TIPO DE DATOS**: Encuentre todas las imágenes fijas o todas las películas.
 - **POR MARCA CARGA**: Encuentre todas las imágenes seleccionadas para la carga en un destino específico.
- 2 Seleccione un criterio de búsqueda. Solo las imágenes que coincidan con el criterio de búsqueda serán mostradas. Para eliminar o proteger imágenes seleccionadas o para ver los resultados de búsqueda en forma de proyección, pulse **MENU/OK** y elija  **BORRAR** ( 35),  **PROTEGER** ( 63), o  **PROYECCIÓN** ( 62).

Cree álbumes con sus fotos preferidas.

Crear un álbum

- 1 Seleccione **NUEVO ÁLBUM** para  **ASIST. PARA ÁLBUM** en el menú de reproducción ( 60) y elija de entre las siguientes opciones:
 - **SELECC. ENTRE TODAS:** Elija de entre todas las imágenes disponibles.
 - **SELECC. POR IMAGEN:** Elija de entre las imágenes que concuerden con los criterios de búsqueda seleccionados ( 36).
 - ◆ No se pueden seleccionar fotografías  o menores ni películas para los álbumes.
- 2 Desplácese por las imágenes y pulse el selector hacia arriba para seleccionar o eliminar la selección. Para mostrar la imagen actual en la carátula, pulse el selector hacia abajo. Pulse **MENU/OK** para salir una vez completado el álbum.
 - ◆ La primera imagen seleccionada se convierte en la imagen de la carátula. Pulse el selector hacia abajo para seleccionar una imagen diferente para la carátula.
- 3 Seleccione **FINALIZAR ÁLBUM** (para seleccionar todas las fotografías o todas las fotografías que cumplan con los criterios de búsqueda seleccionados para el álbum, elija **SELECCIONAR TODAS**). El nuevo álbum será añadido a la lista en el menú de Asist. para álbum.

① Los álbumes pueden contener hasta 300 imágenes.

① Los álbumes que no contengan ninguna fotografía serán eliminados automáticamente.

Ver álbumes

Resalte un álbum en el Asist. para álbum y pulse **MENU/OK** para ver el álbum, a continuación pulse el selector hacia la izquierda o hacia la derecha para desplazarse por las imágenes.

Editar y eliminar álbumes

Visualice el álbum y pulse **MENU/OK**. Las siguientes opciones serán visualizadas; seleccione la opción deseada y siga las instrucciones en pantalla.

- **EDITAR:** Edita el álbum tal y como se describe en “Crear un álbum” ( 37).
- **BORRAR:** Borra el álbum.

Álbumes

Los álbumes pueden ser copiados en un ordenador utilizando el software MyFinePix Studio incluido.

Ver panorámicas

Si pulsa el selector hacia abajo mientras se visualiza una panorámica a tamaño completo, la cámara reproducirá la imagen de izquierda a derecha. Para pausar la reproducción pulse el selector hacia abajo; pulse el selector hacia abajo de nuevo para reanudar. Para borrar la panorámica, pulse el selector hacia arriba (🗑️) mientras la reproducción está pausada. Para salir de la reproducción a tamaño completo, pulse el selector hacia arriba mientras la reproducción de la panorámica está en curso.

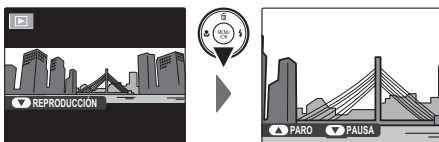

Grabación de vídeos

Graba vídeos cortos con sonido. Durante la grabación ● **GRAB.** y el tiempo restante serán visualizados en el monitor LCD y el sonido será registrado mediante el micrófono incorporado (ponga especial atención para no bloquear el micrófono durante la grabación).



- 1 Pulse **MENU/OK** para visualizar el menú de disparo y seleccione **VÍDEO** para **MODO DE DISPARO** (📖 18). Utilice los botones de zoom para enmarcar el sujeto.
- 2 Pulse el disparador por completo para iniciar la grabación.
- 3 Para finalizar la grabación, pulse de nuevo disparador. La grabación termina automáticamente cuando el vídeo alcanza la duración máxima o cuando la memoria está llena.

●● Ajuste del zoom

Mientras la grabación está en curso puede ajustar el zoom. Seleccione el tipo de zoom disponible para **ZOOM PELÍCULA** en el menú de configuración. Seleccionar **Opt ÓPTICO** bloquea el sonido grabado al usar el zoom.

- ❖ Antes de grabar, seleccione el tamaño del fotograma utilizando la opción  **CALIDAD** en el menú de disparo. Seleccione **HD 1280** (1280×720) para una relación de aspecto de 16:9 (Alta Definición) o **640** (640×480) para grabar vídeos de definición estándar o **320** (320×240) para vídeos con mayor duración.
- ❖ El enfoque, la exposición y el equilibrio blanco se ajustan automáticamente durante el transcurso de la grabación. El color y el brillo de la imagen podrían variar respecto de los que se visualizan antes de iniciar la grabación.
- ❖ Los sonidos realizados por la cámara podrían grabarse.
- ⓘ No abra la tapa del compartimento de las pilas mientras realiza los disparos o mientras guarda un vídeo en la tarjeta de memoria. Si hace caso omiso de esta precaución, es posible que el vídeo no se pueda reproducir.
- ⓘ Pueden aparecer franjas verticales u horizontales en vídeos que contienen sujetos muy brillantes. Esto es normal y no indica mal funcionamiento.
- ⓘ La temperatura de la cámara podría aumentar si se utiliza para grabar vídeos durante largos períodos de tiempo o si la temperatura ambiente es alta. Esto es normal y no indica mal funcionamiento.

Visualización de los vídeos

Durante la reproducción, los vídeos se visualizan en el monitor LCD como se muestra a la derecha. Se pueden realizar las siguientes operaciones mientras se visualiza un vídeo:



Opción	Descripción
Iniciar/ interrumpir la reproducción	Pulse el selector hacia abajo para iniciar la reproducción. Púlselo de nuevo para hacer una pausa.
Finalizar reproducción/ borrar	Pulse el selector hacia arriba para finalizar la reproducción. Si pulsa el selector hacia arriba sin que esté reproduciendo un vídeo, se borrará el vídeo.
Avanzar/ retroceder	Pulse el selector hacia la derecha para avanzar, hacia la izquierda para retroceder. Si la reproducción se encuentra en pausa, el vídeo avanzará o retrocederá un fotograma cada vez que pulse el selector.
Ajustar el volumen	Pulse MENU/OK para hacer una pausa en la reproducción y visualizar los controles de volumen. Pulse el selector hacia arriba o hacia abajo para ajustar el volumen y pulse MENU/OK para salir. El volumen también puede ser ajustado desde el menú de configuración.

ⓘ No cubra el altavoz durante la reproducción.

Visualización de imágenes en un televisor

Conecte la cámara a un televisor para mostrar las imágenes a un grupo.

- 1 Apague la cámara y conecte el cable A/V opcional tal y como se muestra a continuación.

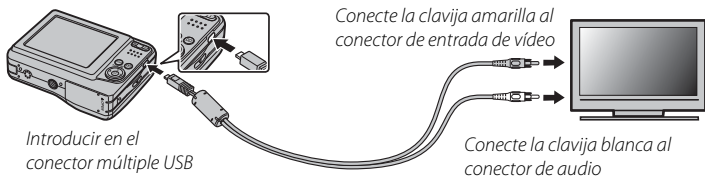

- ① Al conectar los cables, asegúrese de introducir completamente los conectores.
 - ❖ La calidad de imagen puede disminuir durante la reproducción de vídeos.
 - ❖ Para ver películas de alta definición en un televisor de alta definición, se necesitará el accesorio opcional (📖 74, 75).
- 2 Sintonice la televisión en el canal de entrada del vídeo. Consulte la documentación suministrada con la televisión para más información.
 - 3 Pulse el botón  durante aproximadamente un segundo para encender la cámara. El monitor de la cámara se apaga y las imágenes y los vídeos se reproducen en el televisor. Tenga en cuenta que los controles de volumen de la cámara no tienen ningún efecto sobre los sonidos reproducidos en el televisor; utilice los controles de volumen del televisor para ajustar el volumen.

Impresión de imágenes por medio de USB

Si la impresora es compatible con PictBridge, se puede conectar la cámara directamente a la impresora tal y como se muestra a continuación e imprimir las imágenes sin necesidad de copiarlas primero en un ordenador. Tenga en cuenta que dependiendo de la impresora que se utilice, es posible que no todas las funciones que se describen a continuación sean compatibles.



- 1 Conecte el cable de USB como se muestra y encienda la impresora.

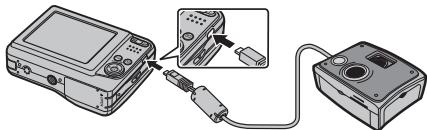



- 2 Pulse el botón  durante aproximadamente un segundo para encender la cámara.
- 3 Pulse el selector hacia la izquierda o hacia la derecha para visualizar la imagen que desea imprimir.
- 4 Pulse el selector hacia arriba o hacia abajo para seleccionar el número de copias (hasta 99).
- 5 Repita los Pasos 3 y 4 para seleccionar imágenes adicionales. Pulse **MENU/OK** para visualizar un cuadro de diálogo de confirmación cuando hayan finalizado los ajustes.

- 6 Pulse **MENU/OK** para empezar a imprimir. Podrá interrumpir la impresión pulsando **DISP/BACK**, pero tenga en cuenta que algunas impresoras podrán no responder de forma inmediata. Si la impresora se detiene antes de finalizar la impresión, apague la cámara y vuelva a encenderla.
 - 7 Tras confirmar que **IMPRIMIENDO** ha desaparecido de la pantalla de la cámara, apague la cámara y desconecte el cable USB.
- ❖ Puede imprimir imágenes de una tarjeta de memoria que haya sido formateada en la cámara.
 - ❖ Si no hay ninguna imagen seleccionada la cámara imprimirá una copia de la imagen actual.
 - ❖ El tamaño de página, la calidad de impresión y la selección de bordes se realizan utilizando la impresora.

Impresión de la fecha de grabación

Para imprimir en las fotografías la fecha de grabación, pulse **DISP/BACK** en la pantalla PictBridge y seleccione **IMPRIMIR CON FECHA**  en el menú PictBridge (para imprimir fotografías sin la fecha de grabación, seleccione **IMPRIM. SIN FECHA**).



Imprimir un pedido de copias DPOF

Se puede utilizar la opción  **PEDIDO COPIAS (DPOF)** del menú de reproducción para crear un “pedido de copias” digital para impresoras compatibles con PictBridge ( 74) o dispositivos que sean compatibles con DPOF.

DPOF

DPOF (Digital Print Order Format (Formato de pedido de copias digitales)) es un estándar que permite que las imágenes se impriman desde los “pedidos de copias” almacenados en una tarjeta de memoria. La información en el pedido incluye las imágenes que se van a imprimir y el número de copias de cada imagen.



- 1 Seleccione el modo de reproducción y pulse **MENU/OK** para visualizar el menú de reproducción.
- 2 Resalte  **PEDIDO COPIAS (DPOF)** y pulse **MENU/OK**.
- 3 Resalte una de las siguientes opciones y pulse **MENU/OK**:
 - **CON FECHA** : Imprime la fecha de grabación en las imágenes.
 - **SIN FECHA**: No imprime la fecha de grabación en las imágenes.

 Algunas impresoras no son compatibles con fechas de impresión. Para más detalles, consulte el manual de la impresora.
- 4 Pulse el selector hacia la izquierda o hacia la derecha para visualizar la imagen que desea incluir o quitar del pedido de copias.

- 5 Pulse el selector hacia arriba o hacia abajo para seleccionar el número de copias (hasta 99). Para quitar una imagen del pedido de copias, pulse el selector hacia abajo hasta que el número de copias sea cero.
- 6 Repita los Pasos 4 y 5 para completar el pedido de copias y pulse **MENU/OK** una vez finalizados los ajustes.
- 7 Aparecerá un cuadro de diálogo de confirmación. Pulse **MENU/OK** para guardar el pedido de copias.
 - ◆ Los pedidos de copias pueden contener un máximo de 999 imágenes.
 - ◆ Si se inserta una tarjeta de memoria que contenga un pedido de copias creado con otra cámara, se visualizará un mensaje. Cree un nuevo pedido de copias de la forma descrita anteriormente.

Visualización de imágenes en un ordenador

El software suministrado se puede utilizar para copiar imágenes en un ordenador, en el cual se pueden almacenar, visualizar, organizar e imprimir. Antes de continuar, instale el software, tal y como se describe a continuación. **No conecte la cámara al ordenador hasta que haya finalizado la instalación.**

Windows: Instalación de MyFinePix Studio

1 Compruebe que el ordenador cumple con los siguientes requisitos:

	Windows 7*	Windows Vista*	Windows XP*
CPU	3 GHz Pentium 4 o superior		2 GHz Pentium 4 o superior
RAM	1 GB o superior		512 MB o superior
Espacio libre en disco	15 GB o superior		2 GB o superior
Vídeo	<ul style="list-style-type: none">• 1024 x 768 píxeles o más con color de 24 bits o superior• Una unidad de procesamiento de gráficos (GPU) que sea compatible con DirectX 7 o posterior		
Otros	<ul style="list-style-type: none">• Se recomienda utilizar el puerto USB incorporado. No se garantiza el funcionamiento con otros puertos USB.• Se necesitará de una conexión a internet (se recomienda de banda ancha) para instalar .NET Framework (si fuese necesario), para utilizar la función de actualización automática, y a la hora de llevar a cabo tareas tales como compartir imágenes por internet o a través de correo electrónico.		

* No es compatible con otras versiones de Windows. Únicamente son compatibles los sistemas operativos pre-instalados; no se garantiza el funcionamiento en ordenadores ensamblados ni en ordenadores en los que se han actualizado versiones anteriores de Windows.

2 Inicie el ordenador. Antes de continuar, inicie sesión en una cuenta con privilegios de administrador.

- Cierre todas las aplicaciones que se estén ejecutando e inserte el CD de instalación en una unidad de CD-ROM.

Windows 7/Windows Vista

Si aparece un cuadro de diálogo de reproducción automática, haga clic en **SETUP.EXE**. Aparecerá el diálogo “Control de cuentas de usuario”; haga clic en **Sí** (Windows 7) o **Permitir** (Windows Vista).

El instalador comenzará automáticamente; haga clic en **Instalar MyFinePix Studio** y siga las instrucciones en pantalla para instalar MyFinePix Studio.

Si el instalador no inicia automáticamente

Si el programa de instalación no inicia automáticamente, seleccione **Equipo** o **Mi PC** en el menú Inicio; luego, haga doble clic en el símbolo del CD de **FINEPIX** para abrir la ventana del CD de FINEPIX y haga doble clic en **setup** o **SETUP.EXE**.

- Si se le pide instalar Windows Media Player, DirectX o .NET Framework, siga las instrucciones en pantalla para finalizar la instalación.
- Extraiga el CD de instalación de la unidad de CD-ROM cuando la instalación haya finalizado. Guarde el CD de instalación en un lugar seco, fuera del alcance de la luz solar directa, por si tiene que volver a instalar el software.

La instalación ha finalizado. Proceda con “Conexión de la cámara” (📖 52).

Macintosh: Instalación de FinePixViewer

1 Compruebe que el ordenador cumple con los siguientes requisitos:

CPU	PowerPC o Intel
Sistema operativo	Copias preinstaladas de Mac OS X versión 10.3.9–10.6 (para acceder a la información más reciente, visite http://www.fujifilm.com/support/digital_cameras/compatibility/)
RAM	256 MB o superior
Espacio libre en disco	Se requiere un mínimo de 200 MB para la instalación con 400 MB disponibles para ejecutar FinePixViewer
Vídeo	800 × 600 píxeles o más con miles de colores o superior
Otros	Se recomienda utilizar el puerto USB incorporado. No se garantiza el funcionamiento con otros puertos USB.

2 Después de iniciar el ordenador y de cerrar todas las aplicaciones que se estén ejecutando, inserte el CD de instalación en una unidad de CD-ROM y haga doble clic en **Instalación para Mac OS X**.

3 Se visualizará un cuadro de diálogo del instalador; haga clic en **Instalación de FinePixViewer** para comenzar la instalación. Introduzca un nombre y una contraseña de administrador cuando se le pida y haga clic en **ACEPTAR**; a continuación, siga las instrucciones que aparecen en la pantalla para instalar FinePixViewer. Una vez finalizada la instalación, haga clic en **Salir** para salir del programa de instalación.

- 4** Retire el CD de instalación de la unidad de CD-ROM. Tenga en cuenta que puede no ser posible retirar el CD si Safari está en ejecución; si fuera necesario, cierre Safari antes de extraer el CD. Guarde el CD de instalación en un lugar seco, fuera del alcance de la luz solar directa, por si tiene que volver a instalar el software.
- 5 Mac OS X 10.5 o anterior:** Abra la carpeta “Aplicaciones”, inicie Image Capture y seleccione **Preferencias...** en el menú de la aplicación Image Capture. El diálogo de preferencias de Image Capture será visualizado; seleccione **Otra...** en el menú **Al conectar una cámara, abrir**, y a continuación seleccione **FPVBridge** en la carpeta “Aplicaciones/FinePixViewer” y haga clic en **Abrir**. Cierre Image Capture.

Mac OS X 10.6: Conecte la cámara y enciéndala. Abra la carpeta “Aplicaciones” e inicie Image Capture. La cámara aparecerá listada en **DISPOSITIVOS**; seleccione la cámara y elija **FPVBridge** en el menú **Conectar esta cámara abre** y haga clic en **Seleccionar**. Cierre Image Capture.

La instalación ha finalizado. Proceda con “Conexión de la cámara” (📖 52).

Conexión de la cámara

- 1 Si las imágenes que desea copiar están almacenadas en una tarjeta de memoria, inserte la tarjeta en la cámara.
 - ◆ Los usuarios de Windows requieren el CD de Windows al iniciar el software por primera vez.
 - ① La interrupción del suministro de energía durante la transferencia puede causar la pérdida de datos o daños en la tarjeta de memoria. Introduzca pilas cargadas o nuevas antes de conectar la cámara.

- 2 Apague la cámara y conecte el cable USB suministrado tal y como se muestra, asegurándose de insertar completamente los conectores. Conecte la cámara directamente al ordenador; no utilice un adaptador USB múltiple o teclado.

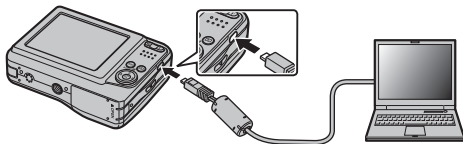

- 3 Pulse el botón  durante aproximadamente un segundo para encender la cámara. MyFinePix Studio o FinePixViewer se iniciará automáticamente; siga las instrucciones en pantalla para copiar las imágenes en el ordenador. Para salir sin copiar las imágenes, haga clic en **Anular**.

- ◆ Si el software no se inicia automáticamente, es posible que no lo haya instalado correctamente. Desconecte la cámara y vuelva a instalar el software.

Para más información sobre el uso del software suministrado, inicie la aplicación y seleccione la opción adecuada en el menú de **Ayuda**.

- ① Si inserta una tarjeta de memoria que contiene un gran número de imágenes, puede haber una demora antes de que se abra el software y puede no ser posible importar o guardar imágenes. Utilice un lector de tarjetas de memoria para transferir las imágenes.
- ① Asegúrese de que el ordenador no visualice un mensaje indicando que la copia está en progreso antes de apagar la cámara o de desconectar el cable USB. De lo contrario, podría perder datos o dañar la tarjeta de memoria.
- ① Desconecte la cámara antes de insertar o de extraer las tarjetas de memoria.
- ① En algunos casos puede no ser posible acceder a imágenes guardadas en un servidor de red utilizando el software suministrado de la misma forma que en un ordenador independiente.
- ① Todos los costes facturados por la compañía telefónica o proveedor de servicios de Internet al utilizar servicios que requieren una conexión a Internet corren a cargo del usuario.

Desinstalación del Software suministrado

Solamente desinstale el software suministrado cuando ya no lo necesite o antes de iniciar la reinstalación. Después de cerrar el software y de desconectar la cámara, arrastre la carpeta “FinePixViewer” de “Aplicaciones” a la papelera y seleccione

Vaciar papelera en el menú **Finder** (Macintosh), o abra el panel de control y utilice “Programas y Características” (Windows 7/Windows Vista) o “Agregar o quitar Programas” (Windows XP) para desinstalar MyFinePix Studio. En Windows puede aparecer uno o varios cuadros de diálogo de confirmación; antes de hacer clic en **ACEPTAR**, lea atentamente los contenidos.

Menús

Uso de los menús: Modo de disparo

Uso del menú de disparo

Para visualizar el menú, pulse **MENU/OK** en el modo de disparo. Resalte los artículos y pulse el selector hacia la derecha para ver las opciones, a continuación resalte una opción y pulse **MENU/OK**. Pulse **DISP/BACK** para salir cuando finalice los ajustes. Las opciones disponibles diferirán dependiendo del modo de disparo seleccionado.

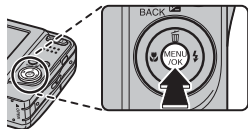

Opciones del menú de disparo

MODO DE DISPARO

(predeterminado en  S.F.)

Seleccione un modo de disparo de acuerdo con el tipo de sujeto (18).

ISO

(predeterminado en **AUTO**)

Controle la sensibilidad de la cámara a la luz. Los valores altos pueden reducir el desenfoque; tenga en cuenta, sin embargo, que podría aparecer el efecto de moteado en aquellas imágenes capturadas a sensibilidades altas.

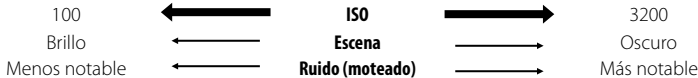

Opción	Descripción
AUTO	La sensibilidad es ajustada automáticamente en respuesta a las condiciones de disparo.
3200/1600/800/400/200/100	La sensibilidad es establecida al valor especificado, el cual se muestra en la pantalla.

◀ TAMANO IMAGEN

(predeterminado en **L 4:3**)

Elija el tamaño de la imagen y la relación de aspecto en la cual se grabarán las imágenes. Las imágenes grandes se pueden imprimir a tamaños mayores sin que se reduzca la calidad; mientras que las imágenes pequeñas requieren de menos memoria, lo que permite grabar un mayor número de imágenes.

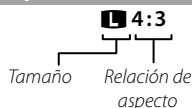

Tamaño versus Relación de aspecto

Tamaño

Opción	Impresión a tamaños de hasta
L	34× 25 cm
M	24× 18 cm
S	17× 13 cm

Relación de aspecto

4:3: Las imágenes tienen las mismas proporciones que la pantalla de la cámara.

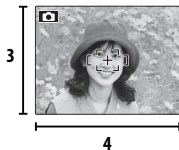

3:2: Las imágenes tienen las mismas proporciones que un fotograma de vídeo de 35 mm.

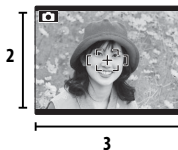

16:9: Adecuado para la visualización en dispositivos de Alta definición (HD).

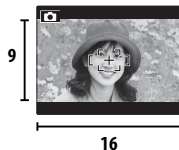

📷 CALIDAD IMAGEN

 (predeterminado en **N**)

Seleccione cuánto desea comprimir los archivos de imagen.

Opción	Descripción
FINE	Compresión baja. Seleccione este tipo para una calidad de imagen superior.
NORMAL	Compresión alta. Seleccione esta opción para almacenar más imágenes.

📷 FINEPIX COLOR

 (predeterminado en **STDA**)

Mejora el contraste y la saturación del color o toma fotografías en blanco y negro.

Opción	Descripción
STDA F-ESTÁNDAR	Contraste y saturación estándar. Recomendado en la mayoría de las situaciones.
📷 F-CROMO	Contraste y color vívido. Elija esta opción para disparos vívidos de flores o para obtener verdes y azules mejorados en los paisajes.
📷 F-B y N	Permite tomar fotografías en blanco y negro.

- 📷 El resto de ajustes exceptuando **STDA F-ESTÁNDAR** se mostrarán con un símbolo en el monitor LCD.
- 📷 Dependiendo del sujeto, los efectos de **📷 F-CROMO** podrían no ser visibles en el monitor LCD.

WB EQUILIBRIO BLANCO(predeterminado en **AUTO**)

Para obtener colores naturales, elija un ajuste que coincida con la fuente de luz.

Opción	Descripción
AUTO	El equilibrio blanco se ajusta automáticamente.
	Para sujetos que están expuestos a la luz solar directa.
	Para sujetos que están a la sombra.
	Utilizar bajo luces fluorescentes "diurnas".
	Utilizar bajo luces fluorescentes "blancas cálidas".
	Utilizar bajo luces fluorescentes "blancas frías".
	Utilizar bajo iluminación incandescente.

- Los resultados varían en función de las condiciones de disparo. Reproduzca las fotografías después de tomarlas para comprobar los colores en el monitor LCD.

CONTINUO(predeterminado en **NO**)

Capture el movimiento en una secuencia de imágenes.

Opción	Descripción
3 PRIMEROS	La cámara toma hasta 3 fotografías cuando se pulsa el disparador.
NO	Se toma una fotografía cada vez que se pulsa el disparador.



- El enfoque y la exposición se determinan en función de la primera fotografía de cada serie.
- El flash se apaga automáticamente. El modo de flash anteriormente seleccionado se restablece al seleccionar **NO** para **CONTINUO**.
- La velocidad de fotograma varía en función de la velocidad de obturación.
- El número de imágenes que se puede grabar depende de la memoria disponible.

DETEC. ROSTROS

Elija si desea que la cámara automáticamente detecte y establezca el enfoque y la exposición para retratos de sujetos humanos (📖 31).

MODO AF

Esta opción controla la forma en la que la cámara selecciona la zona de enfoque. Independientemente de la opción seleccionada, la cámara enfocará el sujeto en el centro del monitor LCD cuando el modo macro esté activado.

Opción	Descripción
 CENTRO	La cámara enfoca el sujeto que se encuentra en el centro del encuadre.
 BARRIDO	Sitúe el sujeto en el centro de la zona de enfoque y pulse el selector hacia la izquierda. El enfoque seguirá al sujeto a medida que se mueve por el encuadre.

🔍 Tenga en cuenta que en el modo , la cámara enfoca continuamente, incrementando el agotamiento de las pilas, y el sonido que la cámara hace al enfocar podría ser audible.

MODO(predeterminado en )

Elija el modo de encuadrar las panorámicas (📖 21).

CALIDAD(predeterminado en )

Elija un tamaño de fotograma para los vídeos (📖 41).

Uso de los menús: Modo de reproducción

Uso del menú de reproducción

Para visualizar el menú de reproducción, pulse **MENU/OK** en el modo de reproducción. Resalte los artículos y pulse el selector hacia la derecha para ver las opciones, a continuación resalte una opción y pulse **MENU/OK**. Pulse **DISP/BACK** para salir cuando finalice los ajustes.

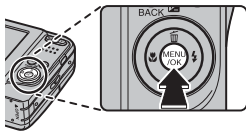

Opciones del menú de reproducción

ASIST. PARA ÁLBUM

Cree álbumes con sus fotos favoritas ( 37).

BÚSQUEDA IMÁGENES

Buscar imágenes ( 36).

BORRAR

Para borrar todas las imágenes o las imágenes seleccionadas ( 35).

ETIQ. PARA CARGA

Seleccione fotografías para cargar en YouTube o Facebook utilizando MyFinePix Studio (únicamente Windows).

■ Selección de fotografías para cargar

- 1 Seleccione **YouTube** para elegir vídeos a cargar en YouTube, **FACEBOOK** para elegir fotografías y vídeos a cargar en Facebook.
 - 2 Pulse el selector hacia la izquierda o derecha para visualizar las imágenes y pulse **MENU/OK** para seleccionar o anular la selección. Pulse **DISP/BACK** para salir cuando se hayan seleccionado todas las fotografías deseadas.
- ◆ Únicamente podrá seleccionar vídeos para su carga en YouTube.
 - ◆ Durante la reproducción, seleccione las imágenes indicadas con los símbolos **YouTube** o **FACEBOOK**.

■ REINICIAR TODAS: Anula la selección de todas las fotografías

Elija **REINICIAR TODAS** para anular la selección de todas las fotografías. Si el número de fotografías afectadas es muy grande, se visualizará un mensaje mientras la operación está en curso. Pulse **DISP/BACK** para salir antes de que la operación finalice.

■ Cargando fotografías (únicamente Windows)

Las fotografías seleccionadas pueden cargarse utilizando la opción **Cargar en YouTube/Facebook** en MyFinePix Studio.

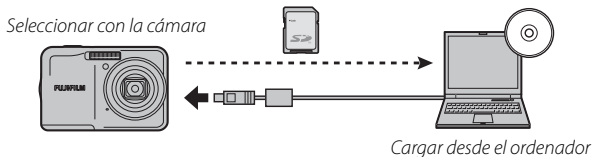



Para obtener más información sobre la instalación de MyFinePix Studio y sobre la conexión de la cámara a un ordenador, consulte "Visualización de imágenes en un ordenador" (página 48).

PROYECCIÓN

(predeterminado en **MÚLTIPLE**)

Permite ver las imágenes en una proyección automática. Elija el tipo de presentación y pulse **MENU/OK** para iniciarla. Pulse **DISP/BACK** en cualquier momento durante la presentación para ver la ayuda en pantalla. La presentación puede finalizarse en cualquier momento pulsando **MENU/OK**.

Opción	Descripción
NORMAL	Pulse el selector hacia la izquierda o hacia la derecha para retroceder o avanzar una foto. Seleccione FUNDIDO para usar transiciones por desvanecimiento entre las fotos.
NORMAL 	Igual que arriba, excepto que la cámara realiza automáticamente un acercamiento de los rostros seleccionados con la función de detección inteligente de rostros.
FUNDIDO 	
MÚLTIPLE	Permite visualizar varias imágenes simultáneamente.

❖ La cámara no se apagará automáticamente durante el transcurso de una presentación.

SUPR. OJOS ROJOS

Si la imagen actual está marcada con el símbolo , que indica que fue tomada con la función de detección inteligente de rostros, se puede utilizar esta opción para suprimir el efecto de ojos rojos. La cámara analizará la imagen; si detecta ojos rojos, la cámara procesará la imagen para crear una copia con el efecto de ojos rojos reducido.



1 Visualice la imagen deseada.

2 Seleccione  **SUPR. OJOS ROJOS** en el menú de reproducción.

3 Pulse **MENU/OK**.

❖ No se podrán suprimir los ojos rojos si la cámara no detecta un rostro o si el rostro está de perfil. Los resultados pueden variar según la escena. No es posible suprimir el efecto de ojos rojos de fotografías que ya se han procesado con la función de supresión de ojos rojos ni de fotografías creadas con otros dispositivos.

❖ La cantidad de tiempo que se necesita para procesar la imagen varía según la cantidad de rostros detectados.

❖ Las copias creadas con  **SUPR. OJOS ROJOS** aparecen indicadas con el símbolo  durante la reproducción.

PROTEGER

Permite proteger imágenes contra el borrado accidental.

- 1 Seleccione **PROTEGER** en el menú de reproducción.
- 2 Resalte una de las siguientes opciones y pulse **MENU/OK**:
 - **FOTO**: protege las imágenes seleccionadas. Pulse el selector hacia la izquierda o derecha para ver las imágenes y pulse **MENU/OK** para seleccionar o anular la selección. Pulse **DISP/BACK** cuando la operación finalice.
 - **AJUSTAR TODAS**: Protege todas las imágenes.
 - **REINCIAR TODAS**: Elimina la protección de todas las imágenes.

ⓘ Las imágenes protegidas se borrarán al formatear la tarjeta de memoria (página 67).

REENCUADRE

Crea una copia recortada de la imagen actual.

- 1 Visualice la imagen deseada.
 - 2 Seleccione **REENCUADRE** en el menú de reproducción.
 - 3 Utilice los controles de zoom para acercar y alejar la imagen y utilice el selector para desplazarse por la imagen hasta visualizar la parte deseada.
 - 4 Pulse **MENU/OK** para visualizar un cuadro de diálogo de confirmación.
 - 5 Pulse de nuevo **MENU/OK** para guardar la copia reencuadrada en otro archivo.
- 💡 Cuanto mayor sea el reencuadre mayor será la copia; todas las copias tienen una relación de aspecto de 4:3. Si el tamaño de la copia final fuese **640**, **SI** se visualizará en amarillo.

REDIMENSIONAR

Crea una copia pequeña de la imagen actual.

- 1 Visualice la imagen deseada.
 - 2 Seleccione  **REDIMENSIONAR** en el menú de reproducción.
 - 3 Resalte un tamaño y pulse **MENU/OK** para visualizar un cuadro de diálogo de confirmación.
 - 4 Pulse **MENU/OK** para guardar la copia redimensionada en otro archivo.
- ◆ Los tamaños disponibles varían dependiendo del tamaño original de la imagen.

GIRAR IMAGEN

Gira imágenes tomadas en orientación vertical de manera que sean visualizadas en orientación vertical en el monitor LCD.

- 1 Visualice la imagen deseada.
 - 2 Seleccione  **GIRAR IMAGEN** en el menú de reproducción.
 - 3 Pulse el selector hacia abajo para girar la imagen 90° en sentido horario, o hacia arriba para girarla 90° en sentido antihorario.
 - 4 Pulse **MENU/OK**. La imagen será visualizada automáticamente en la orientación seleccionada al ser reproducida en la cámara.
- ◆ Las imágenes protegidas no se pueden girar. Quite la protección antes de girar las imágenes (📄 63).
- ◆ Es posible que la cámara no pueda girar imágenes que hayan sido creadas con otros dispositivos.

PED. COPIAS (DPOF)

Permite seleccionar imágenes para imprimir las en dispositivos compatibles con DPOF y PictBridge (📄 46).

El menú de configuración

Uso del menú de configuración

1 Visualice el menú de configuración.

1.1 Pulse **MENU/OK** para visualizar el menú para el modo actual.

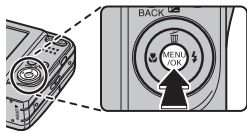

1.2 Pulse el selector hacia la izquierda para resaltar la pestaña del menú actual.

1.3 Pulse el selector hacia abajo para resaltar  SET.

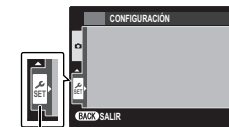

pestaña

1.4 Pulse el selector hacia la derecha para colocar el cursor en el menú de configuración.

2 Ajuste la configuración.

Resalte los artículos y pulse el selector hacia la derecha para ver las opciones, a continuación resalte una opción y pulse **MENU/OK**. Pulse **DISP/BACK** para salir cuando finalice los ajustes.

Opciones del menú de configuración

FECHA/HORA



Permite ajustar el reloj de la cámara ( 13).





DIF. HORARIA

(predeterminado en )

Al viajar, cambia el reloj de la cámara instantáneamente de la zona horaria de origen a la hora local de su destino. Para especificar la diferencia entre la hora local y su zona horaria de origen:

- 1 Resalte  LOCAL y pulse el selector hacia la derecha.
- 2 Utilice el selector para elegir la diferencia horaria entre la hora local y la zona horaria de origen en incrementos de 15 minutos.
- 3 Pulse MENU/OK.

Para cambiar entre la hora local y la zona horaria de origen, resalte  LOCAL o  ORIGEN y pulse MENU/OK.

Opción	Descripción
 ORIGEN	Cambia a la hora actualmente seleccionada para  FECHA/HORA (consulte arriba).
 LOCAL	Cambia a la hora local. Si se selecciona esta opción,  y la fecha y la hora serán visualizadas en amarillo durante tres segundos cada vez que encienda la cámara.

言語/LANG.

(predeterminado en **ENGLISH**)

Elegir un idioma ( 95).

MODO SILENCIO

(predeterminado en **NO**)

Seleccione **SÍ** para deshabilitar el altavoz y el flash en aquellas situaciones en las que los sonidos de la cámara o sus luces puedan ser inoportunos (tenga en cuenta que el flash se disparará en el modo ).

REINICIAR

Restablece todos los ajustes a sus valores predeterminados exceptuando **FECHA/HORA**, **DIF. HORARIA**, **COLOR DEL FONDO**, **SISTEMA VIDEO**, y **TIPO DE BATERÍA**.

- 1 Resalte **REINICIAR** y pulse el selector hacia la derecha para visualizar un cuadro de diálogo de confirmación.
- 2 Resalte **ACEPTAR** y pulse **MENU/OK**.

FORMATEAR

Esta opción formateará la tarjeta de memoria. Al insertar una tarjeta de memoria en la cámara, seleccione **ACEPTAR** para comenzar a formatear.

- 1 Todos los datos—incluyendo las imágenes protegidas— se borrarán de la tarjeta de memoria. Asegúrese de copiar los archivos importantes en un ordenador o en otro dispositivo de almacenamiento.
- 1 No abra la tapa del compartimiento de las pilas durante el formateo.

MOSTRAR FOTO(predeterminado en **1.5 SEG**)

Permite especificar durante cuánto tiempo se deben mostrar las fotografías en el monitor LCD después de tomarlas.

Opción	Descripción
3 SEG	Las imágenes son visualizadas durante tres segundos (3 SEG) o 1,5 segundos (1.5 SEG). Los colores podrán diferir ligeramente de los que aparecerán en la imagen final.
1.5 SEG	
ZOOM (CONTINUO)	Las imágenes son visualizadas hasta que se pulse el botón MENU/OK .
NO	Las imágenes no son visualizadas tras el disparo.

- ◆ **NO** no tiene ningún efecto en el modo de disparo continuo.



CONTADOR

(predeterminado en **SEGUIR**)

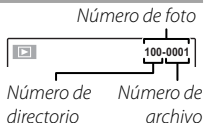
Las nuevas imágenes se guardan en archivos de imágenes cuyos nombres se crean utilizando un número de cuatro dígitos asignado al sumar uno al último número de archivo utilizado. El número de archivo se visualiza durante la reproducción como se muestra a la derecha. La opción  **CONTADOR** determina si la numeración de los archivos se reinicia desde 0001 al insertar una nueva tarjeta de memoria o al formatear la tarjeta de memoria actual.



Opción	Descripción
SEGUIR	La numeración continúa a partir del último número de archivo utilizado o del primer número de archivo disponible, el que sea mayor. Seleccione esta opción para reducir el número de imágenes con nombres de archivo duplicados.
RENOVAR	La numeración se reinicia desde 0001 después de formatear la tarjeta de memoria o al insertar una nueva tarjeta de memoria.

- ❖ Si el número de fotos llega a 999-9999, el disparador queda inhabilitado (🗨 85).
- ❖ Si selecciona  **REINICIAR** (🗨 67) establecerá  **CONTADOR** a **SEGUIR** aunque no restablecerá el número de archivo.
- ❖ El número de foto para imágenes tomadas con otras cámaras puede diferir.

VOLUMEN BOTONES

(predeterminado en )

Ajuste el volumen de los sonidos producidos al manejar los controles de la cámara. Elija  **NO** (silencio) para deshabilitar los sonidos de control.

VOL. OBTURADOR

(predeterminado en )

Ajuste el volumen de los sonidos producidos al liberar el obturador. Elija  **NO** (silencio) para deshabilitar el sonido del obturador.

 SONIDO OBTURADOR (predeterminado en **1**)

Elige el sonido producido por el obturador.

 VOL. REPRODUCCIÓN (predeterminado en **7**)

Permite ajustar el volumen de reproducción de vídeos.

 BRILLO LCD (predeterminado en **0**)

Permite controlar el brillo de la pantalla.

- Al seleccionar cualquier modo de disparo exceptuando **P** (AE PROGRAMADO), el brillo de la pantalla es ajustado automáticamente durante el disparo sin importar la opción seleccionada para **BRILLO LCD** como respuesta a las condiciones de iluminación ambiente.

 MODO LCD (predeterminado a **SÍ**)

Elige si la pantalla se oscurecerá automáticamente para ahorrar energía.

 AUTODESCONEXIÓN (predeterminado en **2 MIN.**)

Permite seleccionar cuánto tiempo debe transcurrir antes de que la cámara se apague automáticamente cuando no se realiza ninguna operación. Tiempos más reducidos aumentan la duración de la pila; si selecciona **NO**, deberá apagar la cámara manualmente. Tenga en cuenta que en algunas situaciones la cámara se apaga automáticamente incluso si ha seleccionado **NO**.

 ESTABIL. DIGITAL (predeterminado en **NO**)

Al seleccionar **AUTO**, se realizará la estabilización de la imagen para reducir el desenfoque producido por sujetos escasamente iluminados.

SUPR. OJOS ROJOS

(predeterminado en **SÍ**)

Elija **SÍ** para eliminar el efecto de ojos rojos causado por el flash al disparar con la detección inteligente de rostros.

- ◆ La reducción de ojos rojos es realizada únicamente si se detecta un rostro.

DETECC. PARPADEO

(predeterminado en **SÍ**)

Elija **SÍ** para activar la detección de parpadeo. Si se selecciona cualquier otra opción exceptuando **NO** para  **MOSTRAR FOTO** (página 67), se visualizará un aviso si la cámara detecta sujetos que puedan haber parpadeado mientras se realizaba la foto. Si se selecciona **ZOOM (CONTINUO)** podrá pulsar el botón ▼ para utilizar el zoom en dichos sujetos.

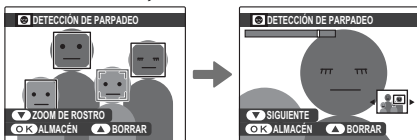

- ◆ La detección de parpadeo no se realizará si la cámara no detecta ningún rostro o si **NO** es seleccionado para  **MOSTRAR FOTO**.

ZOOM DIGITAL(predeterminado en **NO**)

Si se ha seleccionado **SÍ**, al presionar el botón **T** en la posición máxima del zoom óptico, se activa el zoom digital, lo que permite ampliar la imagen aún más.

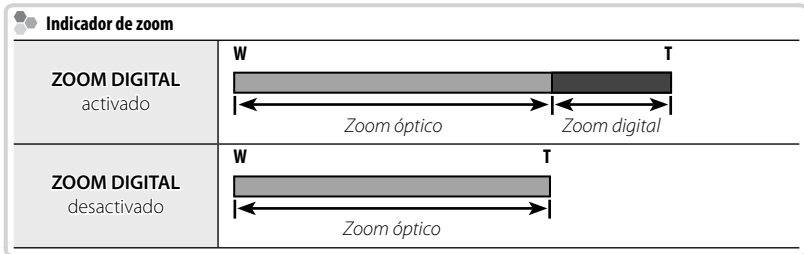

⚠ El zoom digital produce imágenes de menor calidad que el zoom óptico.

ZOOM PELÍCULA(predeterminado en **DI**)

Elija el tipo de zoom al grabar vídeos.

- ❖ El zoom digital produce imágenes de menor calidad que el zoom óptico.
- ❖ El zoom óptico bloquea el sonido grabado por el uso del zoom.

GUARDAR ORIGINAL(predeterminado en **NO**)

Seleccione **SÍ** para guardar copias no procesadas de fotografías tomadas con la supresión de ojos rojos.

El menú de configuración

COLOR DEL FONDO

Permite seleccionar un esquema de color.

VER EXPLICACIÓN

(predeterminado en **SÍ**)

Elija si desea visualizar las sugerencias de herramientas.

SISTEMA VÍDEO

(predeterminado en **NTSC**)



Permite seleccionar un modo de vídeo para la conexión a un televisor.

Opción	Descripción
NTSC	Seleccionar este modo para la conexión de dispositivos de vídeo en Norte América, el Caribe, parte de Sudamérica, y en algunos países del Este Asiático.
PAL	Seleccionar este modo para la conexión de dispositivos de vídeo en el Reino Unido y en gran parte de Europa, Australia, Nueva Zelanda, y partes de Asia y África.

TIPO DE BATERÍA

(predeterminado en **AA**)

Tras sustituir las pilas con pilas de otro tipo, seleccione el tipo de pila y asegúrese de que el nivel de la pila sea visualizado correctamente y de que la cámara no se apague inesperadamente.

Opción	Descripción
 ALCALINA	Pilas alcalinas AA (LR6)
 NI-MH	Pilas AA recargables de níquel metal hidruro (Ni-MH)

DESCARGAR (Pilas Ni-MH únicamente)

La capacidad de las pilas recargables Ni-MH puede disminuir temporalmente cuando están nuevas, tras períodos prolongados sin uso o si se recargan reiteradamente antes de que se hayan descargado por completo. Se puede aumentar la capacidad de las pilas descargándolas repetidamente mediante

DESCARGAR y recargándolas en un cargador de pilas (se vende por separado).

ⓘ No utilice **DESCARGAR** con pilas no recargables.

Accesorios opcionales

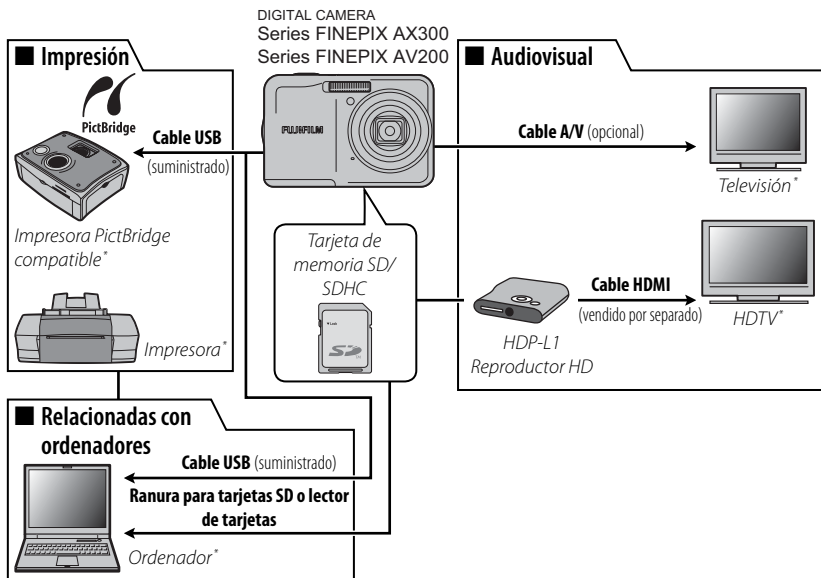

La cámara es compatible con una amplia gama de accesorios FUJIFILM y de otras marcas.



* Disponible por separado.

Accesorios de FUJIFILM

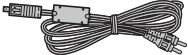
FUJIFILM ofrece los siguientes accesorios opcionales. Para obtener la información más reciente sobre los accesorios disponibles en su región, consulte con el representante local de FUJIFILM o visite http://www.fujifilm.com/products/digital_cameras/index.html.

Cable A/V	AV-C1: Utilizado para visualizar imágenes en un televisor.	
Reproductores HD	HDP-L1 (requiere de un cable HDMI, disponible en terceros proveedores): Conecte a una televisión de Alta Definición (HD) para ver fotografías y vídeos desde tarjetas de memoria SD/SDHC.	

Cuidado de la cámara

Para poder disfrutar de forma continua de este producto, tenga en cuenta las siguientes precauciones.

Almacenamiento y uso

Si no va a utilizar la cámara durante un período prolongado, extraiga las pilas y la tarjeta de memoria. No almacene o utilice la cámara en lugares:

- expuestos a la lluvia, vapor o humo
- muy húmedos o extremadamente sucios
- expuestos a la luz solar directa o a temperaturas muy altas, como en el interior de un vehículo cerrado en un día soleado
- extremadamente fríos
- afectados por vibraciones fuertes
- expuestos a campos magnéticos fuertes, como por ejemplo cerca de antenas transmisoras, líneas de energía, emisores de radar, motores, transformadores o imanes
- expuestos a productos químicos volátiles tales como pesticidas
- junto a productos de caucho o vinilo

■ **Agua y arena**

La exposición al agua y a la arena puede dañar la cámara, sus circuitos internos y sus mecanismos. Al utilizar la cámara en la playa o en la costa, evite exponerla al agua o a la arena. No coloque la cámara sobre una superficie mojada.

■ **Condensación**

El incremento repentino de la temperatura, como al entrar en un edificio con calefacción en un día frío, puede hacer que se produzca condensación dentro de la cámara. Si esto ocurre, apague la cámara y espere una hora antes de volver a encenderla. Si se produce condensación en la tarjeta de memoria, extraiga la tarjeta y espere a que se disipe la condensación.

Limpieza

Utilice un soplador para quitar el polvo del objetivo y del monitor LCD; luego, limpie suavemente con un paño suave y seco. Las manchas se pueden eliminar limpiando suavemente con un papel de limpieza para objetivos de FUJIFILM, el cual debe tener una pequeña cantidad de líquido para limpieza de objetivos. Tenga cuidado de no rayar el objetivo o el monitor LCD. El cuerpo de la cámara se puede limpiar con un paño suave y seco. No utilice alcohol, disolvente o cualquier otro producto químico volátil.



Transporte

Mantenga la cámara en su equipaje de mano. El equipaje facturado podría sufrir golpes violentos que podrían dañar la cámara.

Resolución de problemas

Problemas y Soluciones

Energía y pilas

Problema	Solución
La cámara no se enciende.	<ul style="list-style-type: none">• Las pilas están agotadas: Introduzca pilas de repuesto nuevas o completamente cargadas (📖 6).• Las pilas no se encuentran en la orientación correcta: Vuelva a introducir las pilas en la orientación correcta (📖 6).• La tapa del compartimento de las pilas no está cerrada: Cierre la tapa del compartimento de las pilas (📖 6).
Las pilas se agotan rápidamente.	<ul style="list-style-type: none">• Las pilas están frías: Caliente las pilas colocándolas en su bolsillo o en otro lugar cálido e instélelas en la cámara justo antes de tomar una fotografía.• Los terminales de la pila están sucios: Limpie los terminales con un paño suave y seco.• SR/AUTO es seleccionado para modo de disparo: Seleccione el modo  para reducir el agotamiento de la pila (📖 18).• Las pilas son nuevas, no se han utilizado durante largos períodos de tiempo o se han recargado sin haberse agotado primero (únicamente pilas recargables Ni-MH): Descargue las pilas Ni-MH utilizando la opción  DESCARGAR y recárguelas en un cargador de pilas (vendido por separado). Si las pilas no son capaces de conservar la carga después de descargarlas y recargarlas repetidamente, han llegado al final de su vida útil y es necesario sustituirlas.• EA/BARRIDO es seleccionado para  MODO AF: Seleccione un modo AF diferente (📖 59).• Las pilas han sido cargadas muchas veces: Las pilas han llegado al final de su vida útil. Adquiera pilas nuevas.
La cámara se apaga repentinamente.	Introduzca pilas de repuesto nuevas o completamente cargadas (📖 6).

Menús y pantalla

Problema	Solución
Los menús y las pantallas no están en español.	Seleccione ESPAÑOL para  言語/LANG. (📖 13, 66).











Disparo

Problema	Solución
No se toma ninguna imagen al pulsar el disparador.	<ul style="list-style-type: none"> • La memoria está llena: Inserte una tarjeta de memoria nueva o borre imágenes (📖 7, 35). • La memoria no ha sido formateada: Formatee la tarjeta de memoria (📖 67). • Hay suciedad en los contactos de la tarjeta de memoria: Limpie los contactos con un paño suave y seco. • La tarjeta de memoria está dañada: Inserte una nueva tarjeta de memoria (📖 7). • Las pilas están agotadas: Introduzca pilas de repuesto nuevas o completamente cargadas (📖 6). • La cámara se apaga automáticamente: Encienda la cámara (📖 11).
El monitor LCD se oscurece después de fotografiar.	El monitor LCD puede oscurecerse mientras se carga el flash. Espere a que se cargue el flash (📖 28).
La cámara no enfoca.	<ul style="list-style-type: none"> • El sujeto está cerca de la cámara: Seleccione el modo macro (📖 27). • El sujeto se encuentra lejos de la cámara: Cancele el modo macro (📖 27). • El sujeto no es adecuado para enfoque automático: Utilice el bloqueo de enfoque (📖 24).
El modo macro no está disponible	Seleccione otro modo de disparo (📖 18).
La detección inteligente de rostros no está disponible.	La función de detección inteligente de rostros no está disponible en el modo de disparo actual: Elija un modo de disparo diferente (📖 18).



Problema	Solución
<p>No se detecta ningún rostro.</p>	<ul style="list-style-type: none"> • El rostro del sujeto está oscurecido por gafas de sol, por un sombrero, pelo largo o cualquier otro objeto: Extraiga las obstrucciones. • El rostro del sujeto ocupa únicamente un área pequeña del encuadre: Cambie la composición de modo que el rostro del sujeto ocupe un área mayor del encuadre (📖 24). • La cabeza del sujeto está inclinada o en posición horizontal: Pida al sujeto que mantenga la cabeza derecha. • La cámara está inclinada: Mantenga la cámara nivelada (📖 15). • El rostro del sujeto está escasamente iluminado: Realice el disparo con luz abundante.
<p>Se ha seleccionado el sujeto incorrecto.</p>	<p>El sujeto seleccionado se encuentra más cerca del centro del encuadre que el sujeto principal. Reconponga la escena o desactive la detección de rostros y encuadre la imagen utilizando la función de bloqueo de enfoque (📖 24).</p>
<p>El flash no se dispara.</p>	<ul style="list-style-type: none"> • El modo de flash deseado no está disponible para el modo de disparo actual: Elija un modo de disparo diferente (📖 18). • Las pilas están agotadas: Introduzca pilas de repuesto nuevas o completamente cargadas (📖 6). • La cámara está en el modo continuo: Seleccione NO para  CONTINUO (📖 58). • La cámara se encuentra en el modo silencio: Desactive el modo silencio (📖 66). • El flash está desactivado (🔇): Elija un modo de flash diferente (📖 28).
<p>Algunos modos de flash no están disponibles.</p>	<ul style="list-style-type: none"> • El modo de flash deseado no está disponible para el modo de disparo actual: Elija un modo de disparo diferente (📖 18). • La cámara se encuentra en el modo silencio: Desactive el modo silencioso (📖 66).
<p>El flash no ilumina completamente el sujeto.</p>	<ul style="list-style-type: none"> • El sujeto no está dentro del alcance del flash: Coloque al sujeto dentro del rango de alcance del flash (📖 94). • La ventana del flash está obstruida: Sujete la cámara correctamente (📖 15).
<p>Las imágenes están desenfocadas.</p>	<ul style="list-style-type: none"> • El objetivo está sucio: Limpie el objetivo (📖 77). • El objetivo está bloqueado: Mantenga los objetos lejos del objetivo (📖 15). • !AF se visualiza durante el disparo y las marcas de enfoque aparecen de color rojo: Compruebe el enfoque antes de disparar (📖 83). • 🔍 se visualiza durante el disparo: Utilice el flash o un trípode (📖 29).

Problema	Solución
Las imágenes están manchadas.	Esto es normal si selecciona velocidades de obturación lentas a altas temperaturas y no es indicativo de un funcionamiento erróneo.
Aparecen líneas verticales en las imágenes.	La cámara ha sido utilizada continuamente a altas temperaturas. Apague la cámara y espere a que se enfríe.
“Manchas” en forma de líneas verticales púrpuras o blancas aparecen en la pantalla.	Podrían aparecer líneas verticales púrpuras o blancas si se ha utilizado la cámara de forma continua bajo altas temperaturas o si existen objetos brillantes en el encuadre; este fenómeno es común para todos los sensores de imagen CCD y no es indicativo de un funcionamiento erróneo. Estas líneas son grabadas en los vídeos aunque no aparecerán en las fotografías. Evite encuadrar objetos brillantes a la hora de grabar vídeos.

Reproducción





Problema	Solución
Las imágenes tienen puntos.	Las imágenes se tomaron con otra cámara o modelo diferente.
El zoom de reproducción no está disponible.	Las imágenes fueron creadas utilizando  REDIMENSIONAR o se tomaron con otra cámara o modelo diferente.
No se reproduce ningún sonido en los vídeos.	<ul style="list-style-type: none"> • El volumen de reproducción es demasiado bajo: Ajuste el volumen de reproducción ( 69). • El micrófono estaba obstruido: Sujete la cámara correctamente durante la grabación ( 15, 40). • El altavoz está obstruido: Sujete la cámara correctamente durante la reproducción ( 42). • Cuando  ÓPTICO es seleccionado para  ZOOM PELÍCULA, el zoom bloquea el sonido grabado: Seleccione  DIGITAL para  ZOOM PELÍCULA ( 40).
Las imágenes seleccionadas no se borran.	Algunas de las imágenes seleccionadas para borrarse están protegidas. Quite la protección utilizando el dispositivo con el que inicialmente protegió las imágenes ( 63).
La numeración de archivos se reinicia inesperadamente.	Se abrió la tapa del compartimiento de las pilas mientras la cámara estaba encendida. Apague la cámara antes de abrir la tapa del compartimiento de las pilas ( 11).

Conexiones/Varios











Problema	Solución
Ausencia de imagen o sonido.	<ul style="list-style-type: none"> • La cámara no está conectada correctamente: Conecte la cámara adecuadamente (📖 43). • Se ha conectado un cable de A/V durante la reproducción de vídeo: Conecte la cámara una vez concluida la reproducción del vídeo. • La entrada del televisor está configurada en "TV": Ajuste la entrada a "VIDEO". • La cámara no ha sido configurada en los parámetros de vídeo correctos: Acomode los ajustes de la cámara  SISTEMA VÍDEO a la televisión (📖 72). • El volumen del televisor es demasiado bajo: Ajuste el volumen.
Ausencia de color	Ajuste la configuración de la cámara  SISTEMA VIDEO a la del televisor (📖 72).
El ordenador no reconoce la cámara.	Asegúrese de que la cámara y el ordenador estén correctamente conectados (📖 52).
Las imágenes no se pueden imprimir.	<ul style="list-style-type: none"> • La cámara no está conectada correctamente: Conecte la cámara correctamente (📖 44). • La impresora está apagada: Encienda la impresora.
Solamente se imprime una copia/no se imprime la fecha.	La impresora no es compatible con PictBridge.
La cámara no responde.	<ul style="list-style-type: none"> • Funcionamiento erróneo temporal de la cámara: Extraiga y vuelva a colocar las pilas (📖 6). • Las pilas están agotadas: Introduzca pilas de repuesto nuevas o completamente cargadas (📖 6).
La cámara no funciona de la forma esperada.	Extraiga y vuelva a colocar las pilas (📖 6). Si el problema vuelve a aparecer, póngase en contacto con su distribuidor FUJIFILM.
Sin sonido.	Desactive el modo silencio (📖 66).

Mensajes y pantallas de advertencia

Las siguientes advertencias se visualizan en el monitor LCD:

Advertencia	Descripción
 (rojo)	Carga de la pila baja. Introduzca pilas de repuesto nuevas o completamente cargadas (📖 6).
 (parpadea en rojo)	Carga de la pila agotada. Introduzca pilas de repuesto nuevas o completamente cargadas (📖 6).
	Velocidad de obturación baja. Las imágenes podrían estar desenfocadas; utilice el flash o un trípode.
!AF (se visualiza en rojo con marcas de enfoque rojas)	La cámara no puede enfocar. Intente una de las siguientes soluciones: <ul style="list-style-type: none">• Utilice la función de bloqueo de enfoque para enfocar otro sujeto a la misma distancia y, a continuación, vuelva a componer la imagen (📖 24).• Utilice el modo macro para enfocar al hacer tomas de primer plano (📖 27).
La abertura o la velocidad de obturación se visualizan en rojo	El sujeto es demasiado brillante o demasiado oscuro y la imagen estará sub o sobreexpuesta. Si el sujeto está muy oscuro, utilice el flash (📖 28).
ERROR DE ENFOQUE APAGUE LA CÁMARA Y ENCIÉNDALA DE NUEVO	Funcionamiento erróneo de la cámara o las partes móviles del objetivo están obstruidas. Apague la cámara y luego vuelva a encenderla, teniendo cuidado de no tocar el objetivo. Si el mensaje vuelve a aparecer, póngase en contacto con un distribuidor FUJIFILM.
TARJETA NO INICIALIZADA	<ul style="list-style-type: none">• La tarjeta de memoria no está formateada o fue formateada en un ordenador u otro dispositivo: Formatee la tarjeta de memoria utilizando la opción  FORMATEAR en el menú de configuración de la cámara (📖 67).• Los contactos de la tarjeta de memoria deben ser limpiados: Limpie los contactos con un paño suave y seco. Si el mensaje vuelve a aparecer, formatee la tarjeta (📖 67). Si el mensaje persiste, sustituya la tarjeta.• Funcionamiento erróneo de la cámara: Póngase en contacto con un distribuidor FUJIFILM.
TARJETA PROTEGIDA	La tarjeta de memoria está bloqueada. Desbloquee la tarjeta (📖 7).
OCUPADO	La tarjeta de memoria está formateada de forma incorrecta. Utilice la cámara para formatear la tarjeta (📖 67).

Advertencia	Descripción
ERROR DE TARJETA	La tarjeta de memoria no está formateada para utilizarse en la cámara. Formatee la tarjeta (📖 67).
	Los contactos de la tarjeta de memoria requieren limpieza o la tarjeta de memoria está dañada. Limpie los contactos con un paño suave y seco. Si el mensaje vuelve a aparecer, formatee la tarjeta (📖 67). Si el mensaje persiste, sustituya la tarjeta.
	Tarjeta de memoria incompatible. Utilice una tarjeta compatible (📖 9).
	La cámara funciona de forma incorrecta. Póngase en contacto con un distribuidor FUJIFILM.
SD MEMORIA LLENA	La tarjeta de memoria está llena y las imágenes no se grabarán ni copiarán. Borre algunas imágenes o inserte una tarjeta de memoria con más espacio libre.
ERROR DE ESCRITURA	<ul style="list-style-type: none"> • Error de tarjeta de memoria o error de conexión: Vuelva a insertar la tarjeta o apague la cámara y luego vuelva a encenderla. Si el mensaje vuelve a aparecer, póngase en contacto con un distribuidor FUJIFILM. • No hay espacio suficiente en la memoria para grabar imágenes adicionales: Borre algunas imágenes o inserte una tarjeta de memoria con más espacio libre. • La tarjeta de memoria no ha sido formateada: Formatee la tarjeta de memoria (📖 67).
ERROR DE LECTURA	<ul style="list-style-type: none"> • El archivo está dañado o no fue creado con la cámara: El archivo no puede ser visualizado. • Los contactos de la tarjeta de memoria deben ser limpiados: Limpie los contactos con un paño suave y seco. Si el mensaje vuelve a aparecer, formatee la tarjeta (📖 67). Si el mensaje persiste, sustituya la tarjeta. • Funcionamiento erróneo de la cámara: Póngase en contacto con un distribuidor FUJIFILM.

Advertencia	Descripción
¡FIN DE CONTADOR!	La cámara ya no dispone de más números de fotogramas (el número del fotograma actual es 999-9999). Formatee la tarjeta de memoria y seleccione RENOVAR para  CONTADOR . Tome una fotografía para restaurar el contador a 100-0001, a continuación seleccione SEGUIR para  CONTADOR ( 68).
MANTENER PULSADO EL BOTÓN DISP PARA DESACTIVAR EL MODO SILENCIO	Se ha intentado elegir un modo de flash o ajustar el volumen mientras la cámara se encontraba en el modo silencio. Salga del modo silencio antes de utilizar un modo de flash o antes de ajustar el volumen ( 66).
DEMASIADAS FOTOS	La búsqueda ha encontrado más de 5.000 resultados o más de 999 fotogramas fueron seleccionados para el borrado. Realice una búsqueda diferente o seleccione menos imágenes.
FOTO PROTEGIDA	Se ha intentado borrar o girar una imagen protegida. Elimine la protección y vuelva a intentarlo ( 63).
 NO SE PUEDE REENCUADRAR	 imágenes no se pueden reencuadrar.
NO SE PUEDE REENCUADRAR	La imagen está dañada o no fue creada con la cámara.
 NO SE PUEDE EJECUTAR	Se ha intentado crear una copia redimensionada a un tamaño equivalente o superior al original. Elija un tamaño menor.
NO SE PUEDE GIRAR	Se ha intentado girar una imagen que no puede ser girada.
 NO SE PUEDE GIRAR	Los vídeos no se pueden girar.
 NO SE PUEDE EJECUTAR	La supresión de ojos rojos no es aplicable a la imagen seleccionada.
 NO PUEDE EJECUTAR	La supresión de ojos rojos no es aplicable a los vídeos.

Advertencia	Descripción
NO HAY TARJETA INSERTE UNA TARJETA NUEVA	No hay insertada ninguna tarjeta de memoria; inserte una tarjeta de memoria.
ERROR DE ARCHIVO DPOF	El pedido de impresión DPOF de la tarjeta de memoria actual contiene más de 999 imágenes.
NO SE PUEDE CONFIGURAR DPOF	La imagen no se puede imprimir utilizando DPOF.
 NO SE PUEDE CONFIGURAR DPOF	Los vídeos no se pueden imprimir utilizando DPOF.
ERROR DE COMUNICACIÓN	Ocurrió un error de conexión mientras se imprimían las imágenes o se copiaban en un ordenador o en otro dispositivo. Confirme que el dispositivo esté encendido y que el cable USB esté conectado.
ERROR DE IMPRESIÓN	La impresora no tiene papel o tinta, o ha ocurrido otro error de impresión. Compruebe la impresora (para más detalles, consulte el manual de la impresora). Para reanudar la impresión, apague la impresora y luego vuelva a encenderla.
ERROR DE IMPRESORA ¿REANUDAR?	La impresora no tiene papel o tinta, o ha ocurrido otro error de impresión. Compruebe la impresora (para más detalles, consulte el manual de la impresora). Si la impresión no se reanuda automáticamente, pulse MENU/OK para reanudarla.
NO SE PUEDE IMPRIMIR	Se ha intentado imprimir un vídeo, una imagen que no ha sido creada con la cámara o una imagen que tiene un formato no compatible con la impresora. Los vídeos y algunas imágenes creadas con otros dispositivos no pueden imprimirse; si la imagen es una imagen fija creada con la cámara, compruebe el manual de la impresora para confirmar que la impresora es compatible con el formato JFIF-JPEG o Exif-JPEG. Si no es compatible, las imágenes no se pueden imprimir.

Apéndice

Sugerencias y consejos

Las siguientes sugerencias y consejos le ayudarán a obtener el máximo rendimiento de su cámara.



Rendimiento de la pila

Elija los siguientes ajustes para mejorar el rendimiento de la pila:

- **DETEC. ROSTROS** (📖 31): **NO**
- **MODO AF** (📖 59): **CENTRO**
- **MODO LCD** (📖 69): **AHORRO ACTIV.**



El Autodisparador



- **Para prevenir el desenfoco** provocado por el movimiento de la cámara al pulsar el disparador, utilice el temporizador de dos segundos.
- **Para desactivar el temporizador**, pulse **DISP/BACK**.





Detección inteligente de rostros

Si **SÍ** es seleccionado para  **DETEC. ROSTROS** (📖 31), podrás:

Disparo





- **Acercar el zoom sobre rostros** si **ZOOM (CONTINUO)** es seleccionado para  **MOSTRAR FOTO** (📖 67).
- **Elimina los ojos rojos** seleccionando **SÍ** para  **SUPR. OJOS ROJOS** (📖 62).

Reproducción

- **Acercar el zoom a los rostros** durante la proyección (📖 62) o pulsando el selector hacia abajo durante la reproducción.
- **Busca rostros** utilizando  **BÚSQUEDA IMÁGENES** (📖 36).
- **Reencuadra** el fondo de un retrato utilizando  **REENCUADRE** (📖 63).
- **Imprime** una copia para cada persona que aparece en la fotografía.

Impresión

 **Sugerencias pro**

- Para fotografiar sujetos a contraluz, seleccione  **NATURAL & LIGHT** para  **MODO DE DISPARO** (📖 18) y coloque su sujeto en el centro del encuadre.
- Para fotografiar sujetos en movimiento, seleccione  **BARRIDO** para  **MODO AF** (📖 59).
- Al fotografiar escenas nocturnas, elevar la sensibilidad (📖 55) y activar el flash (📖 28).



Capacidad de la tarjeta de memoria

En la siguiente tabla se muestra el tiempo de grabación o el número de imágenes disponibles con distintas calidades de imagen. Todas las cifras son aproximadas; el tamaño de archivo varía en función de la escena grabada, lo que se traduce en grandes variaciones en el número de archivos que se pueden almacenar. El número de exposiciones o el tiempo de grabación restante pueden no disminuir en la misma proporción.

■ FinePix AX350 a AX395/AV250 a AV295

Medio		2 GB		4 GB		8 GB	
		FINE	NORMAL	FINE	NORMAL	FINE	NORMAL
Fotografías	L 4:3	240	470	480	950	970	1910
	L 3:2	270	530	540	1060	1080	2130
	L 16:9	310	620	640	1250	1280	2510
	M 4:3	470	920	940	1840	1890	3680
	M 16:9	700	1340	1400	2690	2810	5380
	S 4:3	920	1740	1840	3490	3690	6980
	S 16:9	1680	3040	3360	6080	6720	12160
Videos*	HD 1280'	9 min.		18 min.		37 min.	
	640	27 min.		55 min.		111 min.	
	320	58 min.		116 min.		233 min.	

* Ningún vídeo podrá exceder los 2 GB de tamaño ni los 29 minutos de longitud. Si existen disponibles más de 2 GB, la cámara mostrará el tiempo restante para un vídeo de un tamaño de 2 GB.

† Utilizar una tarjeta CLASS C o superior al grabar vídeos en HD.

■ FinePix AX300 a AX345/AV200 a AV245

Medio		2 GB		4 GB		8 GB	
		FINE	NORMAL	FINE	NORMAL	FINE	NORMAL
Fotografías	L 4:3	270	540	550	1090	1110	2180
	L 3:2	310	610	620	1220	1240	2440
	L 16:9	360	710	730	1430	1470	2870
	M 4:3	530	1030	1060	2060	2130	4120
	M 16:9	700	1340	1400	2690	2810	5380
	S 4:3	1150	2140	2300	4290	4600	8580
	S 16:9	1680	3040	3360	6080	6720	12160
Videos*	HD 1280†	9 min.		18 min.		37 min.	
	640	27 min.		55 min.		111 min.	
	320	58 min.		116 min.		233 min.	

* Ningún video podrá exceder los 2 GB de tamaño ni los 29 minutos de longitud. Si existen disponibles más de 2 GB, la cámara mostrará el tiempo restante para un video de un tamaño de 2 GB.

† Utilizar una tarjeta **CLASS 4** o superior al grabar videos en HD.

Especificaciones

Sistema	
Modelo	Cámara digital FinePix serie AX300/Serie AV200
Píxeles efectivos	FinePix AX350 a AX395/AV250 a AV295 16 millones
	FinePix AX300 a AX345/AV200 a AV245 14 millones
CCD	½,3 pulgadas, pixel cuadrado CCD con filtro de color primario
Medio de almacenamiento	Tarjetas de memoria SD/SDHC
Sistema de archivos	En conformidad con Design Rule for Camera File System (DCF) (Regla de diseño para el sistema de archivos de la cámara (DCF)), Exif 2.3, y Digital Print Order Format (DPOF) (Formato de pedido de impresión digital (DPOF))
Formato de archivos	• Imágenes fijas: Exif 2.3 JPEG (comprimido) • Videos: Motion JPEG en formato AVI
Tamaño imagen (pixels)	FinePix AX350 a AX395/AV250 a AV295 • L 4:3: 4.608 × 3.440 • L 3:2: 4.608 × 3.072 • L 16:9: 4.608 × 2.592 • M 4:3: 3.264 × 2.448 • M 3:2: 3.264 × 2.448 • M 16:9: 3.072 × 1.728 • S 4:3: 2.304 × 1.728 • S 3:2: 2.304 × 1.728 • S 16:9: 1.920 × 1.080
	FinePix AX300 a AX345/AV200 a AV245 • L 4:3: 4.288 × 3.216 • L 3:2: 4.288 × 2.864 • L 16:9: 4.288 × 2.416 • M 4:3: 3.072 × 2.304 • M 3:2: 3.072 × 2.304 • M 16:9: 3.072 × 1.728 • S 4:3: 2.048 × 1.536 • S 3:2: 2.048 × 1.536 • S 16:9: 1.920 × 1.080
Objetivo	FinePix serie AX300 Fujinon 5 × objetivo zoom óptico, F3,3 (gran angular) – F5,9 (teleobjetivo)
	FinePix serie AV200 Fujinon 3 × objetivo zoom óptico, F2,9 (gran angular) – F5,2 (teleobjetivo)
Distancia focal	FinePix serie AX300 f=5,9 mm–29,5 mm (35 mm formato equivalente: 33 mm–165 mm)
	FinePix serie AV200 f=5,7 mm–17,1 mm (35 mm formato equivalente: 32 mm–96 mm)

Sistema	
Zoom digital	<p>FinePix AX350 a AX395 Aprox. 7,2× (hasta un máximo de 36× al combinarse con el zoom óptico)</p> <p>FinePix AX300 a AX345 Aprox. 6,7× (hasta un máximo de 33,5× al combinarse con el zoom óptico)</p> <p>FinePix AV250 a AV295 Aprox. 7,2× (hasta un máximo de 21,6× al combinarse con el zoom óptico)</p> <p>FinePix AV200 a AV245 Aprox. 6,7× (hasta un máximo de 20,1× al combinarse con el zoom óptico)</p>
Abertura	<p>FinePix serie AX300 F3,3/F8,0 (gran angular), F5,9/F14,4 (teleobjetivo); utiliza el filtro Neutral Density (ND)</p> <p>FinePix serie AV200 F2,9/F8,8 (gran angular), F5,2/F16,0 (teleobjetivo); utiliza el filtro Neutral Density (ND)</p>
Distancia de enfoque (distancia desde la parte frontal del objetivo)	<p>FinePix serie AX300 Aprox. 45 cm – infinito (gran angular); 80 cm – infinito (teleobjetivo) • Macro: aprox. 10 cm – 80 cm (gran angular); 60 cm – 1,0 m (teleobjetivo)</p> <p>FinePix serie AV200 Aprox. 60 cm – infinito (gran angular); 60 cm – infinito (teleobjetivo) • Macro: aprox. 10 cm – 70 cm (gran angular); 35 cm – 70 cm (teleobjetivo)</p>
Sensibilidad	Sensibilidad de salida estándar equivalente a ISO 100, 200, 400, 800, 1600, 3200 (tamaño imagen S); AUTO
Medición	256 segmentos medición a través-del-objetivo (TTL)
Control de exposición	AE Programado
Compensación de la exposición	-2 EV – +2 EV en incrementos de 1/3 EV

Sistema	
Estabilización de imagen	Estabilización de imagen digital
Velocidad de obturación (disparador mecánico y electrónico combinados)	<ul style="list-style-type: none"> • Modo AUTO: 1/4 s—1/400 s • Otros modos: 8 s—1/400 s
Continuo	<p>FinePix AX350 a AX395/AV250 a AV295 Hasta un máximo de 1,1 fps; máx. 3 fotogramas</p> <p>FinePix AX300 a AX345/AV200 a AV245 Hasta un máximo de 1,2 fps; máx. 3 fotogramas</p>
Enfoque	<ul style="list-style-type: none"> • Modo: AF Único, AF Continuo • Sistema de enfoque automático: AF Detección de contraste TTL • Selección del área de enfoque: Centro, Seguimiento
Equilibrio blanco	Detección de escena automática; seis modos de preajuste manual para luz solar directa, sombra, luz fluorescente diurna, luz fluorescente blanca cálida, luz fluorescente blanca fría e incandescente
Autodisparador	Desactivado, 10 seg., 2 seg.
Flash	<p>FinePix serie AX300 Control del flash automático de medición CCD; el rango efectivo si la sensibilidad está ajustada a AUTO es aprox. 60 cm—3,0 m (gran angular), 60 cm—2,0 m (teleobjetivo); el rango efectivo en el modo macro es de aprox. 30 cm—80 cm (gran angular), 60 cm—1,0 m (teleobjetivo)</p> <p>FinePix serie AV200 Control del flash automático de medición CCD; el rango efectivo si la sensibilidad está ajustada a AUTO es aprox. 60 cm—3,5 m (gran angular), 60 cm—2,0 m (teleobjetivo); el rango efectivo en el modo macro es de aprox. 30 cm—70 cm (gran angular), 35 cm—70 cm (teleobjetivo)</p>
Modo de flash	Automático, flash de relleno, desactivador, sincronización lenta (desactivación de la supresión de ojos rojos); automático con supresión de ojos rojos, flash de relleno con supresión de ojos rojos, desactivador, sincronización lenta con supresión de ojos rojos (supresión de ojos rojos activada)

Sistema**Monitor LCD**

FinePix AX325 a AX345/AX380 a AX395/AV230 a AV245/AV280 a AV295
3,0 pulg., monitor LCD de 230 k puntos de color; rango de enfoque aproximado 96%

FinePix AX300 a AX324/AX350 a AX375/AV200 a AV225/AV250 a AV275
2,7 pulg., monitor LCD de 230 k puntos de color; rango de enfoque aproximado 96%

Videos

Tamaño de la foto 1.280 × 720, 640 × 480, 320 × 240; 30 fps; sonido monoaural

Idiomas

Árabe, búlgaro, chino simplificado, chino tradicional, checo, danés, neerlandés, inglés, persa, finés, francés, alemán, griego, hebreo, húngaro, indonesio, italiano, japonés, kazajo, coreano, letón, lituano, noruego, polaco, portugués, rumano, ruso, serbio, eslovaco, español, sueco, tailandés, turco, ucraniano, vietnamita

Terminales de entrada/salida**A/V OUT**

(salida de audio/vídeo)

Salida NTSC o PAL con sonido monoaural

Entrada/salida digital

USB 2.0 Alta velocidad; comparte el conector A/V OUT; MTP/PTP

Suministro de energía/otros**Suministro de energía**

- Pilas alcalinas AA (×2)
- Pilas AA recargables de níquel metal hidruro (Ni-MH) (×2; vendidas por separado)

Vida útil de la pila (número

aproximado de fotos que se pueden tomar con una pila totalmente cargada)

Tipo de pila	Número aproximado de fotografías
Pilas alcalinas AA	180
Pilas Ni-MH AA	480

Estándar CIPA, medido en el modo  (auto) utilizando las pilas suministradas con la cámara y la tarjeta de memoria SD.

Nota: El número de disparos que se pueden realizar con las pilas varía en función del nivel de carga de las pilas y disminuirá a bajas temperaturas.

Suministro de energía/otros	
Dimensiones de la cámara (Ancho × Alto × Profundo)	FinePix serie AX300 93,0 mm × 60,2 mm × 27,8 mm, excluyendo las partes salientes (profundidad mínima 22,0 mm)
	FinePix serie AV200 93,0 mm × 60,2 mm × 28,0 mm, excluyendo las partes salientes (profundidad mínima 22,0 mm)
Peso de la cámara	FinePix AX325 a AX345/AX380 a AX395/AV230 a AV245/AV280 a AV295 Aproximadamente 124 g, excluyendo la pila, accesorios, y la tarjeta de memoria
	FinePix AX300 a AX324/AX350 a AX375/AV200 a AV225/AV250 a AV275 Aproximadamente 119 g, excluyendo la pila, accesorios, y la tarjeta de memoria
Peso de disparo	FinePix AX325 a AX345/AX380 a AX395/AV230 a AV245/AV280 a AV295 Aproximadamente 173 g, incluyendo la pila y la tarjeta de memoria
	FinePix AX300 a AX324/AX350 a AX375/AV200 a AV225/AV250 a AV275 Aproximadamente 168 g, incluyendo la pila y la tarjeta de memoria
Condiciones de funcionamiento	<ul style="list-style-type: none"> • Temperatura: 0 °C – +40 °C • Humedad: 10 % – 80 % (sin condensación)

■ Avisos

- Las especificaciones están sujetas a cambios sin previo aviso. FUJIFILM no asume ninguna responsabilidad por daños derivados de errores en este manual.
- Aun cuando el monitor LCD se ha fabricado mediante una avanzada tecnología de alta precisión, pueden aparecer pequeños puntos brillantes y colores irregulares, particularmente cerca del texto. Esto es normal para este tipo de monitor LCD y no indica mal funcionamiento; las imágenes grabadas con la cámara no se verán afectadas.
- Las cámaras digitales pueden funcionar incorrectamente si se las expone a perturbaciones radioeléctricas fuertes (por ejemplo, campos eléctricos, electricidad estática o ruido de línea).
- Debido al tipo de objetivo utilizado, puede producirse una cierta distorsión en la periferia de las imágenes. Esto es normal.

FUJIFILM

FUJIFILM Corporation

7-3, AKASAKA 9-CHOME, MINATO-KU, TOKYO 107-0052, JAPAN

http://www.fujifilm.com/products/digital_cameras/index.html